



КОЛЕСНЫЙ ТРИММЕР
917.773745

Двигатель Briggs&Stratton
серия 675

Ширина кошения – 22" /
56 см



ВНИМАНИЕ: Перед использованием
данного оборудования ознакомьтесь с
правилами безопасности и инструкциями по
эксплуатации

По вопросам продаж и поддержки обращайтесь:

Архангельск (8182)63-90-72
Астана (7172)727-132
Астрахань (8512)99-46-04
Барнаул (3852)73-04-60
Белгород (4722)40-23-64
Брянск (4832)59-03-52
Владивосток (423)249-28-31
Волгоград (844)278-03-48
Вологда (8172)26-41-59
Воронеж (473)204-51-73
Екатеринбург (343)384-55-89

Иваново (4932)77-34-06
Ижевск (3412)26-03-58
Казань (843)206-01-48
Калининград (4012)72-03-81
Калуга (4842)92-23-67
Кемерово (3842)65-04-62
Киров (8332)68-02-04
Краснодар (861)203-40-90
Красноярск (391)204-63-61
Курск (4712)77-13-04
Липецк (4742)52-20-81

Магнитогорск (3519)55-03-13
Москва (495)268-04-70
Мурманск (8152)59-64-93
Набережные Челны (8552)20-53-41
Нижний Новгород (831)429-08-12
Новокузнецк (3843)20-46-81
Новосибирск (383)227-86-73
Омск (3812)21-46-40
Орел (4862)44-53-42
Оренбург (3532)37-68-04
Пенза (8412)22-31-16

Пермь (342)205-81-47
Ростов-на-Дону (863)308-18-15
Рязань (4912)46-61-64
Самара (846)206-03-16
Санкт-Петербург (812)309-46-40
Саратов (845)249-38-78
Севастополь (8692)22-31-93
Симферополь (3652)67-13-56
Смоленск (4812)29-41-54
Сочи (862)225-72-31
Ставрополь (8652)20-65-13

Сургут (3462)77-98-35
Тверь (4822)63-31-35
Томск (3822)98-41-53
Тула (4872)74-02-29
Тюмень (3452)66-21-18
Ульяновск (8422)24-23-59
Уфа (347)229-48-12
Хабаровск (4212)92-98-04
Челябинск (351)202-03-61
Череповец (8202)49-02-64
Ярославль (4852)69-52-93

ГАРАНТИЙНЫЕ ОБЯЗАТЕЛЬСТВА

Полная двухлетняя ГАРАНТИЯ НА КОЛЕСНЫЙ ТРИММЕР CRAFTSMAN®

Фирма CRAFTSMAN предоставляет гарантию в течение двух лет с момента покупки данного продукта на любой дефект материала или изготовления при том, что колесный триммер обслужен, смазан и настроен согласно инструкциям эксплуатации и обслуживания данного руководства. Бракованные изделия будут бесплатно отремонтированы или заменены, если ремонт не возможен.

При использовании колесного триммера Craftsman в коммерческих целях или для сдачи в аренду, гарантия распространяется только на 90 дней с даты приобретения.

Данная гарантия не покрывает:

- Расходные материалы, которые изнашиваются при нормальном использовании, такие как леска, ремни, воздушные фильтры и свеча зажигания.
- Ремонт, вызванный ненадлежащей эксплуатацией или небрежностью пользователя, включая погнутый коленчатый вал и несоблюдение норм технического обслуживания оборудования согласно рекомендациям, изложенным в настоящей инструкции.

Для осуществления гарантийного обслуживания, необходимо вернуть колесный триммер Craftsman в ближайший центр обслуживания Sears.

Настоящая гарантия дает вам определенные законные права, и Вы также можете иметь другие права, которые могут отличаться в различных штатах.

ВНИМАНИЕ: Данная газонокосилка оснащена двигателем внутреннего сгорания и не должна использоваться на территории или вблизи любого неблагоустроенного участка с лесным насаждением, кустарниками или травяным покрытием, если выхлопная системы двигателя не оснащена искрогасителем, установленными законами (если таковые имеются) местных или государственных органами. Если искрогаситель используется, она должна быть поддержан оператором в эффективном рабочем состоянии.

В штате Калифорния установка искрогасителя требуется законом (Раздел 4442 Кодекса California Public Resources). Другие штаты могут иметь аналогичные законы. Федеральные законы применяются на федеральных землях. Искрогаситель для глушителя предоставляется через ближайшие Сервисные Центры Sears (см. раздел Запасные части данного руководства).

ПРАВИЛА ТЕХНИКИ БЕЗОПАСНОСТИ



Пользователь изделия при работе с оборудованием рискует получить серьезные травмы глаз от отбрасываемых посторонних объектов. Всегда используйте защитные очки или защиту глаз при работе с газонокосилкой или при ее наладке или ремонте. Рекомендуется использовать стандартные защитные очки или защитную маску с широким обзором, надеваемую поверх очков.



ОБОЗНАЧЕНИЕ

ПОЯСНЕНИЕ



Обращайте внимание на символ восклицательного знака в треугольнике, которым отмечены важные для вашей безопасности меры предосторожности. Это означает: **ВНИМАНИЕ! ОСТОРОЖНО! РЕЧЬ ИДЁТ О ВАШЕЙ БЕЗОПАСНОСТИ.**

ПРЕДУПРЕЖДЕНИЕ: Во избежание случайного запуска при установке, транспортировке, регулировке или осуществлении ремонтных работ, всегда

| | |
|---|--|
|  | отсоединяйте высоковольтный провод от свечи зажигания и заземляйте его во избежание случайного воспламенения свечи. |
|  | ПРЕДУПРЕЖДЕНИЕ: Продукты сгорания двигателя, некоторые их компоненты и некоторые компоненты двигателя содержат или производят соединения, которые, как известно в штате Калифорния, способствуют раковым заболеваниям, патологиям родов и другим болезням репродуктивной функции. |
|  | ПРЕДОСТОРОЖНОСТЬ: Глушитель и другие части двигателя сильно нагреваются в процессе работы и остаются горячими ещё некоторое время после остановки двигателя. Во избежание серьезных ожогов не прикасайтесь к таким частям. |

I. ОБЩИЕ УКАЗАНИЯ по ЭКСПЛУАТАЦИИ

- Внимательно прочтите инструкции и следуйте всем указаниям, приведенным в настоящем руководстве. Перед запуском колесного триммера ознакомьтесь с расположением и функциями органов управления, а также основными принципами работы колесного триммера.
- Не помещайте руки или ноги около или под вращающиеся элементы оборудования.
- Держите подальше части тела от глушителя и вращающейся лески. Горячий глушитель может причинить серьезные ожоги.
- Доверяйте управление оборудованием лишь людям, ознакомившимся с инструкцией.
- Работайте вдалеке от хрупких объектов, таких как окна в доме, автомобильные стекла, теплицы и т.д.
- Очистите рабочее пространство от камней, игрушек, проводов, палок и других объектов, которые могут попасть, а затем быть выброшенными из-под вращающейся лески.
- Перед работой, убедитесь, что на участке нет других людей, особенно маленьких детей и домашних животных. Заглушите двигатель при появлении кого-либо в зоне работы.
- Используйте подходящую одежду, рубашку с длинными рукавами или куртку. Также, одевайте штаны или брюки. Не работайте в шортах.
- Не одевайте свободную одежду, которая может быть зацеплена в оборудование.
- Не работайте с голыми ногами или в открытых сандалиях. Всегда во время работы одевайте рабочие перчатки и прочную обувь. Кожаная рабочая обувь или короткие ботинки подходят для большинства людей. Это поможет защитить лодыжки и голени от мелких палочек, щепок и другого мусора, а также повысит сцепление подошвы.
- В отсутствие необходимости не тяните назад колесный триммер. Всегда смотрите вниз и назад, в то время как движетесь назад.
- Запрещается использовать оборудование, неукомплектованное необходимыми защитными приспособлениями, экранами или другими дополнительными устройствами.
- Для правильной эксплуатации и установки аксессуаров смотри инструкции завода-изготовителя оборудования. Используйте только те дополнительные устройства, которые одобренные заводом-изготовителем.
- Никогда не используйте нож, проволоку или приспособления для кошения. Данное оборудование разработано только для кошения леской. Использование других аксессуаров и дополнительной навески увеличивает риск увечий.
- Заглушите двигатель при пересечении гравийных дорожек, тротуаров или проездной части. Дождитесь полной остановки вращения триммерной головки и других частей.
- Заглушите двигатель перед тем, как оставить колесный триммер, дайте ему остыть прежде чем, произвести очистку, ремонт или осмотр оборудования. Убедитесь в том, что триммерная головка и другие вращающиеся части полностью остановились.
- Косите только в дневное время или при хорошем искусственном свете.

- Не допускается управление колесным триммером людьми, находящимися под действием алкоголя, наркотических средств или иных медицинских препаратов, которые могут способствовать слабости или снижению способности управлять данным оборудованием.
- Не используйте колесный триммер в условиях мокрой травы. При работе с колесным триммером занимайте устойчивое положение: твердо удерживайте рукоятку, идите; никогда не бегите.
- Если оборудование начало вибрировать ненормально, заглушите двигатель и выявите причину вибрации. Вибрация, как правило, говорит о наличии неполадок.
- Всегда пользуйтесь защитными очками с боковой защитой при работе с колесным триммером.

II. РАБОТА НА СКЛОНЕ

Работа на склонах сопряжена с риском случайного падения и получением серьезных травм. При работе на склонах соблюдайте меры повышенной предосторожности. Все склоны требуют дополнительной осторожности. Если вы чувствуете себя неуверенно, не косите склон.

НЕОБХОДИМЫЕ ДЕЙСТВИЯ:

- Косите поперек склона; никогда вверх или вниз. При смене направления на склонах будьте предельно осторожны.
- Очистите территорию от камней, веток и других препятствий.
- Избегайте ям, колдобин, канавок, которые могут скрываться под высокой травой.

ЗАПРЕЩЕННЫЕ ДЕЙСТВИЯ:

- Не косите около насыпей, канав и впадин. Оператор может потерять равновесие и устойчивость.
- Не используйте триммер на крутых склонах.
- Не косите мокрую траву во избежание падения.

III. ДЕТИ

Если работник не будет обращать внимания на присутствие детей, могут произойти несчастные случаи. Детей привлекает триммер и процесс кошения травы. Никогда не следует быть уверенным, что дети находятся там, где Вы видели их в последний раз.

- Не допускайте детей на территорию, где используется газонокосилка. Оставляйте детей под присмотром взрослого.
- Будьте внимательны и выключайте оборудование при появлении детей.
- При перемещении оборудования назад, оборачивайтесь, чтобы убедиться, что маленькие дети не преградили дорогу.
- Никогда не разрешайте детям управлять триммером.
- Будьте внимательны при приближении к кустам, деревьям и другим объектам, которые могут препятствовать хорошему обзору.

IV. ОБСЛУЖИВАНИЕ

- Будьте предельно внимательны при обращении с бензином и другими топливами. Они легко воспламеняются и их пары взрывоопасны.
 - Используйте контейнеры, специально предназначенные для хранения топлива.
 - Не снимайте крышку бензобака и не вливайте топливо на работающем двигателе. Дайте двигателю остыть перед тем, как залить бензин. Не курите.
 - Не заполняйте бензобак, находясь в закрытом помещении.
 - Не храните машину или контейнер с топливом в помещении, где есть доступ к источникам открытого пламени (например, водонагреватель).
 - Перед запуском двигателя переместите оборудование с места заправки.
- Никогда не запускайте двигатель внутри закрытого помещения.

- Никогда не осуществляйте ремонтные работы или регулировки при включенном двигателе. Отсоедините провод от свечи зажигания и отведите его для предотвращения несанкционированного запуска.
- Содержите гайки и болты, в особенности триммерную головку и болты крепления двигателя, хорошо затянутыми. Поддерживайте газонокосилку в хорошем состоянии.
- Никогда не пренебрегайте защитными приспособлениями. Регулярно проверяйте их рабочее состояние.
- Содержите триммер чистым от травы, листьев и другого мусора. Вытрите остатки пролитого масла или топлива. Дайте триммеру остыть перед тем, как произвести очистку или поставить на хранение.
- Остановите и осмотрите триммер при столкновении с инородным объектом. Перед тем, как снова запустить двигатель, осуществите ремонт, если требуется.
- Не меняйте настройки регулятора оборотов и не превышайте обороты двигателя.
- Очищайте и заменяйте поясняющие наклейки при необходимости.

Соглашение о ремонте

Поздравляем с удачной покупкой. Новый продукт компании Craftsman® рассчитан на годы надежной работы. Но как и каждое изделие, время от времени может потребовать ремонт. Поэтому, имея Соглашение о ремонте вы сможете сэкономить время и усилия.

Соглашение о ремонте избавит вас от непредвиденных трудностей и расходов.

Далее приводится содержание Соглашения:

- Экспертное обслуживание 12 000 наших специалистов по ремонту.
- Неограниченное обслуживание, бесплатная замена частей и бесплатный ремонт неисправностей, оговоренных в соглашении.
- Если оборудование не может быть отремонтировано, его заменяют.
- Скидка в 10% от обычной цены ремонта и на запасные части для ремонта, которые не входят в бесплатную замену по соглашению, а также скидка в 10% на предварительную техническую проверку.
- Быстрая помощь по телефону от представителя Sears при домашнем ремонте оборудования плюс удобное расписание для ремонта в сервисном центре.

Раз подписав соглашение, вы можете заказать время ремонта позвонив по телефону. В центр можно позвонить в любое время дня и ночи или назначить время онлайн.

Sears имеет более 12 000 специалистов по ремонту, имеющих в своем распоряжении свыше 4,5 миллионов качественных деталей и приспособлений. Наши профессионалы помогут продлить жизнь вашему приобретению на годы. Подпишите Соглашение о ремонте сегодня! Возможны ограничения и исключения.

ТЕХНИЧЕСКИЕ ХАРАКТЕРИСТИКИ

| | |
|---|---|
| Серийный Номер: | |
| Дата Покупки: | |
| Объем Бензина /Тип: | 1.52 л (неэтилированный бензин) |
| Тип Масла (API-SF-SJ): | SAE 30 (выше 0°C); SAE 5W-30 (ниже 0°C) |
| Объем Масла: | 600 мл |
| Свеча Зажигания (Зазор: 0.76) | Champion RJ2YLE |
| Длина режущей лески | 48 см (3,9 мм диаметр) |
| <ul style="list-style-type: none">• Номер модели и серийный номер Вы сможете найти на табличке, прикрепленной сзади на корпусе триммера. Серийный номер и дату покупки внесите в графы. | |

Уровень звукового давления на рабочем месте оператора - не более 88,2 дБА, отвечает требованиям ГОСТ 12.1.003-83, при условии установления режима труда или применении индивидуальных средств защиты органов слуха.

Уровень виброускорения на рукоятке управления перемещением триммера не более 131,1 дБ, отвечает требованиям санитарных норм СН 2.2.4/2.1.8.566-96 п. 6.1, таблица 3, при условии установления режима труда.

Концентрация оксида углерода в зоне дыхания оператора - не более 20 мг/м³ (ПДК по ГОСТ 12.1.005-88 приложение 2, позиция 1103).

Продолжительность непрерывной работы оператора в течение 8-ми часовой рабочей смены - не более 76 мин (по максимальному уровню звука), а при применении индивидуальных средств защиты органов слуха - не более 152 мин (по максимальному уровню виброускорения на рукоятке управления перемещением триммера).

СБОРКА/ПОДГОТОВКА к РАБОТЕ

Перед сборкой или использованием колесного триммера полностью прочтите инструкции, приведенные в настоящем руководстве пользователя.

ВНИМАНИЕ: Данный колесный триммер поставляется БЕЗ МАСЛА ИЛИ БЕНЗИНА в двигателе. Триммер был собран на заводе, за исключением частей, поставляемых в разборном виде в целях удобства транспортировки. В целях безопасности и правильной работы триммера, все части и крепеж должны быть плотно затянуты. Чтобы обеспечить правильную затяжку, используйте соответствующие инструменты. Все части, такие как гайки, шайбы, болты и т.д., которые необходимы для полной сборки триммера, находятся в отдельном пакете с частями.

Запасные детали упакованы отдельно



Бутылка масла Комплект триммерной лески (2) длина 48 см диаметр 3,9 мм

ИЗВЛЕЧЕНИЕ ТРИММЕРА ИЗ УПАКОВКИ

1. Извлеките отдельные части, поставляемые с триммером.

2. Срежьте два конца по углам картонной коробки и опустите боковую панель.
3. Удалите весь упаковочный материал.
4. Выкатите триммер из коробки и проверьте, не остались ли в коробке неукomплектованные части.

УСТАНОВКА РУЧКИ

ВНИМАНИЕ: Осторожно поворачивайте верхнюю часть ручки, чтобы не зажать и не повредить тросы управления.

1. Ослабьте барашек /рукоятку/, чтобы разложить верхнюю часть ручки из транспортного положения.
2. Поднимите верхнюю часть ручки до совмещения с нижней частью ручки. Затяните барашек.
3. Удалите упаковочный материал, удерживающий скобу управления.

Газонокосилка может быть настроена под пользователя. Смотрите раздел «Регулировка ручки» в Обслуживание и Регулировки данного руководства.

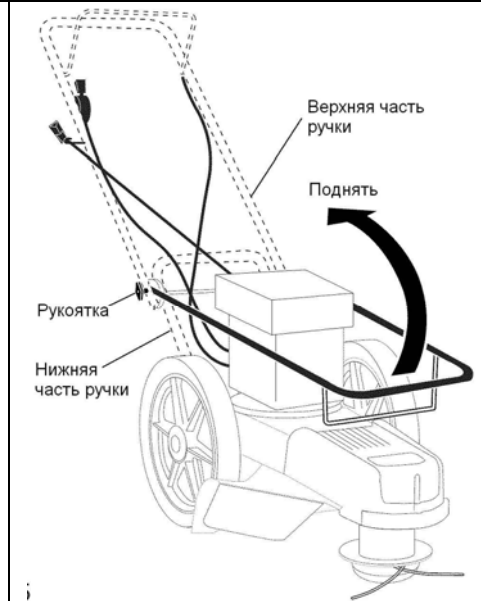

УСТАНОВКА ДОПОЛНИТЕЛЬНЫХ УСТРОЙСТВ

Настоящая газонокосилка поставляется в функции мульчирования травы. Для трансформации газонокосилки в функции сбора травы в травосборник или бокового выброса травы см. главу **Преобразование Косилки** раздела **Эксплуатация** настоящего руководства.

ЭКСПЛУАТАЦИЯ

УЗНАЙТЕ ВАШ КОЛЕСНЫЙ ТРИММЕР

ПЕРЕД ИСПОЛЬЗОВАНИЕМ ТРИММЕРА ВНИМАТЕЛЬНО ПРОЧТИТЕ ИНСТРУКЦИИ ПО ЭКСПЛУАТАЦИИ И ПРАВИЛА ТЕХНИКИ БЕЗОПАСНОСТИ. Сравните иллюстрации, приведенные ниже со своим триммером с той целью, чтобы узнать, где расположены различные элементы управления и регулировки. Сохраните настоящее руководство пользователя, чтобы в будущем обращаться к нему.

Эти символы могут быть изображены на триммере или в литературе, прилагаемой к нему. Ознакомьтесь с их содержанием.



БЫСТРО



МЕДЛЕННО



ВНИМАНИЕ



ЗАГЛУШИТЬ
ДВИГАТЕЛЬ



ТОПЛИВО



МАСЛО

⚠ WARNING

AVOID SERIOUS INJURY OR DEATH



READ AND FOLLOW OWNER'S MANUAL. LEA Y SIGA EL MANUAL DEL PROPIETARIO.



DO NOT OPERATE WHEN CHILDREN OR OTHERS ARE AROUND. REMOVE OBJECTS THAT COULD BE THROWN BY THE CUTTING LINES.



GO ACROSS SLOPES NOT UP AND DOWN.







DO NOT SERVICE OR ADJUST CUTTING HEAD OR OTHER MOVING PARTS UNLESS ENGINE IS STOPPED AND SPARK PLUG WIRE IS DISCONNECTED.



WEAR SAFETY APPROVED EYE PROTECTION WHEN OPERATING.

• LOOK DOWN AND BEHIND BEFORE AND WHILE MOVING BACKWARDS.

• KEEP SAFETY DEVICES, SUCH AS GUARDS AND DEFLECTORS, IN PLACE AND OPERATING.

| ОРИГИНАЛ | ПЕРЕВОД |
|---|--|
| WARNING | ВНИМАНИЕ |
| AVOID SERIOUS INJURY OR DEATH | ИЗБЕГАЙТЕ ТРАВМ ИЛИ СМЕРТИ |
|  | Ознакомьтесь с настоящим руководством и следуйте его инструкциям |
|  | Не работайте, если вблизи находятся посторонние или дети. Удалите объекты, которые могут быть выброшены режущей леской. |
|  | Косите поперек склонов, избегайте косить вверх или вниз по склону |
|  | Не обслуживайте и не настраивайте режущую головку или другие движущиеся части, пока двигатель не остановится и провод свечи зажигания не будет отсоединен. |
|  | При работе надевайте необходимые защитные приспособления для глаз |
| | При работе смотрите вниз и назад перед тем, как будете двигаться назад. |
| | Сохраняйте предохранительные устройства, такие защиты и дефлекторы на месте. |

ПРИМЕЧАНИЕ: Допустимое содержание этанола в бензине для эксплуатации данного оборудования до 10% При использовании других бензинов с содержанием этанола выше 10% (E10) гарантия на изделие прекращается.

ВАЖНО: Триммер поставляется БЕЗ МАСЛА И БЕНЗИНА в двигателе



Скоба Управления триммерной головкой– Скобу необходимо прижать к ручке для того, чтобы ввести в зацепление триммерную головку. Отпустите скобу для того, чтобы остановить вращение триммерной головки.

Кнопка подкачки топлива – подкачивает дополнительное топливо из карбюратора в цилиндр для запуска холодного двигателя.

Управление дроссельной заслонкой – используйте для запуска и остановки двигателя, а также позволяет выбрать максимальные и минимальные обороты двигателя.

Ручка стартера – используется для запуска двигателя.



Работа с любым триммером сопряжена с риском получения серьезных повреждений глаз в результате выбрасывания инородных объектов из-под режущей лески. Всегда надевайте защитные очки или экран перед тем, как преступить к эксплуатации триммера или осуществлению регулировок и ремонтных работ. Мы рекомендуем использовать стандартные защитные очки или маску с широким обзором, надеваемую поверх очков.

ОБРАЩЕНИЕ С ТРИММЕРОМ

УПРАВЛЕНИЕ ДВИГАТЕЛЕМ

Обороты двигателя контролируются рычагом управления дроссельной заслонки, он расположен сбоку на верхней части ручки. Положение **БЫСТРО** /заяц/ служит для запуска двигателя и нормального тримминга, положение **МЕДЛЕННО** /черепаха/ служит для деликатного тримминга и экономии топлива. Положение **СТОП** используется для того, что бы заглушить двигатель.

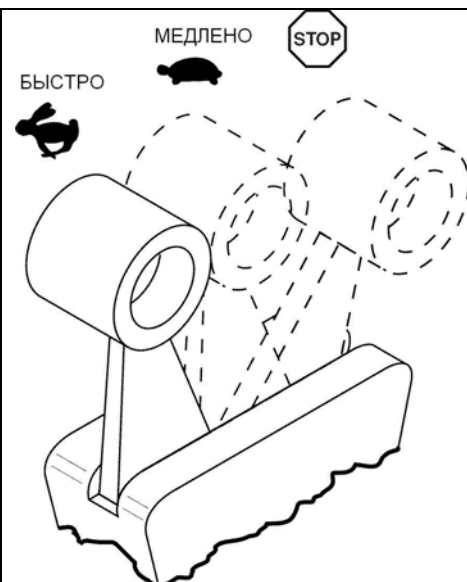

УПРАВЛЕНИЕ ТРИММЕРНОЙ ГОЛОВКОЙ

Триммер оборудован скобой управления приводом триммерной головки, для управления которой необходимо, что бы оператор находился позади ручки оборудования.

- Вращение триммерной головки контролируется прижатием скобы управления триммерной головки вниз к ручке триммера.
- Вращение триммерной головки прекратиться, когда скоба управления отпущена.

РЕГУЛИРОВКА ВЫСОТЫ КОШЕНИЯ

ВНИМАНИЕ: Заглушите двигатель и подождите, пока вращающиеся части остановятся. Отсоедините провод от свечи зажигания и отведите в сторону, что бы не было контакта со свечой зажигания.

Высота реза может быть установлена на 6 (шесть) различных уровней от 1 до 7,5 см. В среднем, для кошения во дворе рекомендуется устанавливать высоту 5 см.

1. Для регулирования высоты кошения, нажмите на язычок фиксирующей кнопки и переместите триммерную головку вверх или вниз в необходимое положение.
2. Отпустите язычок и убедитесь, что головка установлена на нужную высоту в одном из шести (6) положений.

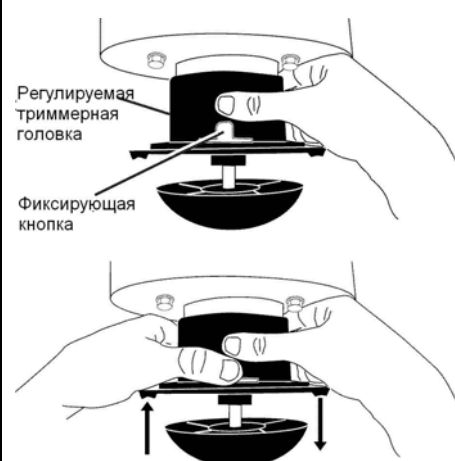

ПЕРЕД ЗАПУСКОМ ДВИГАТЕЛЯ

ЗАПРАВКА МАСЛОМ

Ваш триммер был поставлен без масла в двигателе. Смотрите главу **Двигатель** раздела **Обслуживание** настоящего руководства, чтобы определить требуемый тип и класс масла.

⚠ ПРЕДУПРЕЖДЕНИЕ: НЕ переполняйте двигатель маслом – в этом случае он будет сильно дымить при запуске.

1. Убедитесь в том, что триммер находится в ровном положении.
2. Выньте щуп из маслналивной горловины.
3. К триммеру прилагается бутылка с маслом. Медленно влейте содержимое емкости в маслналивное отверстие двигателя.
4. Поместите обратно щуп и затяните крышку.

ВНИМАНИЕ:

- Проверяйте уровень масла перед каждым использованием триммера. Добавьте масла, если требуется. Наполните до полного уровня на щупе.

- Первую замену масла проведите через 5 часов наработки двигателя. Дальнейшую замену масла осуществляйте после каждых 25 часов работы двигателя или каждый сезон. При работе в условиях сильной запыленности, замену масла следует осуществлять более часто.

ЗАПРАВКА БЕНЗИНОМ

- Заполните топливный бак до нижнего деления на горлышке. Не переполняйте. Используйте свежий чистый неэтилированный бензин с октановым числом не ниже 87. Не смешивайте масло с бензином. При покупке бензина исходите из того, что оно должно быть использовано в течение 30 дней.

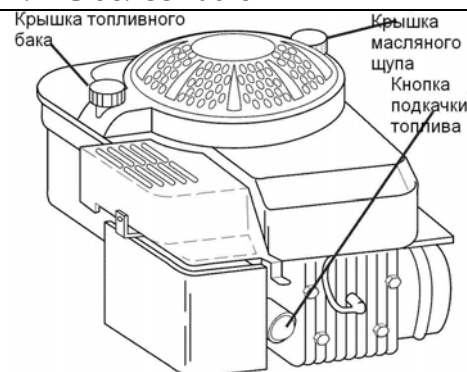

⚠ ПРЕДУПРЕЖДЕНИЕ: Вытрите остатки пролитого масла или топлива. Не храните, не проливайте и не используйте бензин около источников открытого пламени.

⚠ ПРЕДУПРЕЖДЕНИЕ: Спиртосодержащие топлива (называемые бензоспиртами или использующие этанол или метанол) в процессе хранения могут притягивать влагу, что ведет к окислению. Газ может повредить топливную систему двигателя в процессе хранения. Во избежание проблем с двигателем, необходимо осушить топливную систему двигателя, подготавливая триммер к длительному хранению (30 дней и более). Осушите топливный бак, запустите двигатель и дайте ему поработать, пока топливопровод и карбюратор не опустеют. В следующем сезоне используйте свежее и чистое топливо. Дополнительная информация по хранению приведена в разделе **Хранение**. Никогда не добавляйте средства для очистки двигателя и карбюратора в бензобак во избежание серьезных повреждений.

ОСТАНОВКА ДВИГАТЕЛЯ

- Переведите рычаг управления дроссельной заслонки в положение STOP для того, чтобы заглушить двигатель.

ЗАПУСК ДВИГАТЕЛЯ

- До запуска холодного двигателя нажмите на кнопку подкачки 3 (три) раза. Нажимайте резко. Данная операция обычно не нужна при запуске двигателя, который уже проработал несколько минут.
- Установите рычаг управления дроссельной заслонкой в положение БЫСТРО /кролик/.
- Твердо удерживая верхнюю часть ручки, резко потяните ручку стартера. Не снимайте нагрузку со шнура.



СОВЕТЫ ПО ТРИММИНГУ

- Установите рычаг управления дроссельной заслонки в положение БЫСТРО, если сорняки или трава высокая и толстая, медленно перемещайте колесный триммер во время работы.
- Чаше очищайте нижнюю часть триммера от отложений травы. Содержите верхнюю часть двигателя около стартера чистой от скошенной травы и сена. Это способствует лучшему охлаждению двигателя и продлевает его срок службы.
- Для увеличения эффективности и увеличения срока эксплуатации лески, используйте при кошении только концы лески. Это легко достигается медленным перемещением триммера при кошении толстых и густых сорняков.
- При кошении вдоль заборов, стен, клумб и других подобных объектов используйте левую часть триммера.

- Если режущая леска станет слишком коротким, то на кошение уйдет больше времени. Если леска станет вдвое короче своей изначальной длины, ее необходимо заменить. Смотрите раздел «ЗАМЕНА ЛЕСКИ» раздела Техническое обслуживание данного руководства.
- Контакт триммерной головки с бетоном, асфальтом и другими твердыми поверхностями может привести к преждевременному износу шара в нижней части головки.

ТЕХНИЧЕСКОЕ ОБСЛУЖИВАНИЕ

| ТАБЛИЦА ОБСЛУЖИВАНИЯ | | ПЕРЕД КАЖДЫМ ИСПОЛЬ- ЗОВАНИЕМ | ПОСЛЕ КАЖДОГО ИСПОЛЬ- ЗОВАНИЯ | ПОСЛЕ 10 ЧАСОВ РАБОТЫ | ПОСЛЕ 25 ЧАСОВ РАБОТЫ ИЛИ КАЖДЫЙ СЕЗОН | ПОСЛЕ 100 ЧАСОВ РАБОТЫ | ПЕРЕД ХРАНЕНИЕМ |
|----------------------|---|--|--|-----------------------------|--|------------------------------|--------------------|
| ТРИММЕР | Проверка на предмет наличия ослабленного крепежа | ✓ | | | | | ✓ |
| | Очистка триммера | | ✓ | | | | ✓ |
| | Очистка нижней части триммера | ✓ ₂ | | | | | |
| | Проверка приводного ремня /шкивов | | | | ✓ | | |
| | Проверка/Замена лески | ✓ ₃ | | | | | |
| ДВИГАТЕЛЬ | Проверка уровня масла | ✓ | | | | | |
| | Замена масла | | | | ✓ _{1,2} | | |
| | Очистка воздушного фильтра | | | | ✓ ₂ | | |
| | Осмотр глушителя | | | | ✓ | | |
| | Замена свечи зажигания | | | | | ✓ | |
| | Замена бумажного элемента воздушного фильтра | | | | | ✓ ₂ | |
| | Осушение топливной системы или добавление стабилизатора | | | | | | ✓ |

1 – Заменяйте чаще при работе с большой нагрузкой или при высокой температуре.

2 – Более частое обслуживание при работе в грязных или пыльных условиях.

3 – Замените леску триммера, когда она станет короче на половину своей изначальной длины.

ОБЩИЕ РЕКОМЕНДАЦИИ

Гарантия на данный колесный триммер не покрывает ущерб, причиненный вследствие неправильного или небрежного обращения с ней. Полная стоимость гарантии возмещается владельцу лишь в том случае, когда последний беспрекословно следовал указаниям настоящего руководства. Выше приведена таблица, где указаны необходимые работы по обслуживанию триммера, которые следует осуществлять периодически. По крайней мере, раз в сезон смотрите, нужно ли Вам произвести регулировки, описанные в разделе **Обслуживание и Регулировки**.

- По крайней мере, раз в год производите замену свечи зажигания, элемента воздушного фильтра. Новые свеча зажигания и воздушный фильтр обеспечат правильную топливно-воздушную смесь, а также эффективную работу и долгий срок службы двигателя.
- Следуйте графику технического обслуживания, приведенному в настоящем руководстве.

ПЕРЕД КАЖДЫМ ИСПОЛЬЗОВАНИЕМ

- Проверяйте уровень масла.
- Проверяйте на предмет наличия ослабленного крепежа.
- Проводите очистку под крышкой двигателя.

СМАЗЫВАНИЕ

Чтобы продлить срок службы триммера, проводите замену моторного масла в соответствии с рекомендациями этого раздела руководства по эксплуатации.

ВНИМАНИЕ: Не смазывайте маслом или густой смазкой пластиковые подшипники колес. Вязкие смазки притягивают пыль и грязь, что сокращает срок службы самосмазывающихся подшипников. Если вы считаете необходимым их смазать, используйте сухую порошковую графитовую смазку в небольших количествах.

ТРИММЕР

При осуществлении работ по обслуживанию всегда соблюдайте правила техники безопасности.

ПОКРЫШКИ

- Не допускайте попадания на покрышки бензина, масла и химических веществ против насекомых, которые могут повредить резину.
- Избегайте пней, камней, глубоких впадин, соприкосновения с острыми предметами и иных обстоятельств, в результате наступления которых возможно повреждение резины.

ВЕДУЩИЕ КОЛЕСА

Каждый раз перед тем, как приступить к кошению, проверяйте задние приводные колеса, чтобы удостовериться, что они свободно вращаются. Колеса не проворачиваются вследствие попадания мусора, скошенной травы и других объектов в район привода колеса. В этом случае необходимо удалить скопившийся мусор, чтобы оба задних колеса могли свободно проворачиваться.

ТРИММЕРНАЯ ЛЕСКА

Для получения лучших результатов проводите замену лески корд при износе более чем половины от ее первоначальной длины. Используйте леску диаметром **3,9-4.0 мм**. Длина лески должна быть **48 см**. После того, как новая леска установлена на триммерную головку, проверьте длину концов. Разница не должна превышать 2.5 см. Это важно, сохранит балансировку триммерной головки и исключит чрезмерную вибрацию.

▲ ПРЕДУПРЕЖДЕНИЕ: Используйте только указанную триммерную леску. Не используйте другие материалы, такие как проволока, струна, шнур и т.д. Провод может оборваться во время тримминга и стать опасным средством, которое может привести к серьезным травмам.

ОТРЕЗКА ЛЕСКИ СООТВЕТСТВУЮЩЕЙ ДЛИНЫ

ПРИМЕЧАНИЕ: Триммерная леска нарезанная на правильную длину доступна для данного оборудования, см. раздел Запасные части данного руководства. Если триммерная леска приобретена на катушке, она должна быть отрезана по длине 48 см перед использованием. Воспользуйтесь встроенным измерением следующим образом:

1. На передней части триммера поместите конец триммерной лески из катушки на метку, расположенную на стороне травяного щитка, как показано на рисунке.
2. Оберните леску вокруг передней части крышки шасси на противоположную сторону и обрежьте около метки "22" (ширина скашивания вашего оборудования).

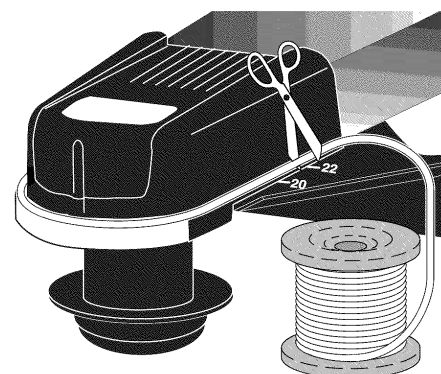
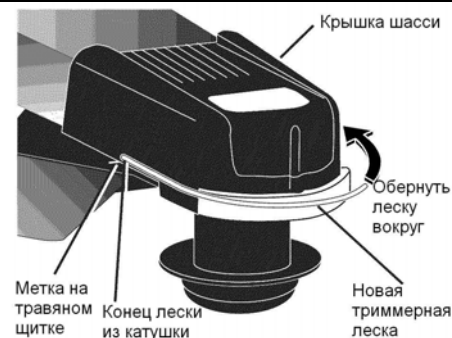

ЗАМЕНА ТРИММЕРНОЙ ЛЕСКИ

1. Отсоедините провод от свечи зажигания и отведите в сторону, что бы не было контакта со свечой зажигания.
2. Удалите изношенную триммерную леску с несущей пластины.
3. Отрезанную по длине триммерную леску сложите пополам и вставьте сложенным концом в проушины несущей пластины к задней стороне пружинного фиксатора.
4. С установленным сложенным концом лески в пружинном фиксаторе потяните леску наружу до тех пор, пока леска полностью установится в пружинном фиксаторе.
5. Повторите операцию с другой стороны несущей пластины.
6. Проверьте и убедитесь в том, что все концы лесок имеют одинаковую длину.
7. Присоедините провод к свече зажигания.

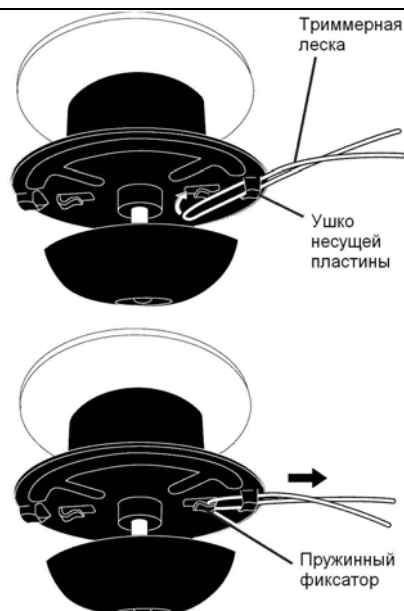

10

ДВИГАТЕЛЬ

МОТОРНОЕ МАСЛО

Используйте только высококачественные масла классов SG-SL. В зависимости от температуры, при которой используется газонокосилка, осуществляйте выбор масла соответствующего коэффициента вязкости SAE.

ПРИМЕЧАНИЕ: Хотя мульти-вязкостные масла (такие, как 5W30, 10W30 и т.д.) облегчают запуск в холодную погоду, использование их при температуре выше 0°C сопряжено с чрезмерным расходом масла. Во избежание возможных повреждений двигателя вследствие его работы при низком содержании/отсутствии масла в картере, периодически проверяйте его уровень.

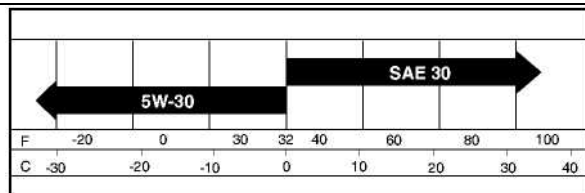

Первую замену масла проведите через 5-ть часов наработки двигателя, последующую замену масла осуществляйте через каждые 25 часов, но не реже одного раза в год, если газонокосилка не используется в течение 25 часов в год. Проверяйте уровень масла в картере каждый раз перед запуском двигателя или после 5 часов работы. Плотнo затягивайте крышку маслoналивной горловины при каждой проверке уровня масла.

ЗАМЕНА МОТОРНОГО МАСЛА

ПРИМЕЧАНИЕ: Перед тем, как наклонить триммер и слить отработавшее масло, осушите топливный бак, запустив двигатель и дав ему поработать, пока все топливо израсходуется.

1. Отсоедините провод от свечи зажигания и отведите от свечи зажигания для предотвращения контакта.
2. Отверните крышку маслoналивного отверстия и положите на чистую поверхность.
3. Наклоните триммер на сторону, как показано на рисунке, и слейте отработавшее масло в специально предназначенный для этих целей контейнер. Слегка потрясите триммер назад и вперед, чтобы полностью слить масло, находящееся в двигателе. Установите триммер в горизонтальное положение.
4. Вытрите пролитое масло.

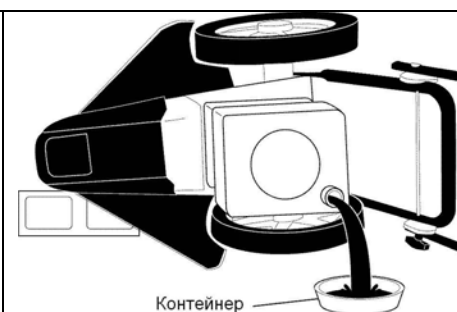

5. Медленно влейте свежее масло в маслоналивное отверстие, периодически останавливаясь и проверяя уровень масла на щупе.
6. Остановите заполнение маслом, когда уровень масла достигнет отметки FULL (полный) на щупе. Не переполняйте картер. При избытке масла двигатель будет чрезмерно дымить при запуске.
7. Перед тем, как запустить двигатель, убедитесь, что крышка масляного щупа затянут плотно.
8. Подсоедините провод к свече зажигания.

ВОЗДУШНЫЙ ФИЛЬТР

При использовании загрязненного воздушного фильтра двигатель будет плохо работать и может повредиться. Осуществляйте замену фильтра после 100 часов работы или каждый сезон (в зависимости от того, что наступит раньше). Осуществляйте замену фильтра более часто при работе в условиях сильного загрязнения и запыленности.

ОЧИСТКА ВОЗДУШНОГО ФИЛЬТРА

1. Ослабьте винт и наклоните крышку, чтобы снять её.
2. Осторожно извлеките бумажный элемент фильтра.
3. Очистите его, слегка постучав им по плоской поверхности. Если бумажный фильтр сильно загрязнен, замените его.

⚠ ПРЕДУПРЕЖДЕНИЕ: Нефтедержающие растворители, такие как керосин, нельзя использовать для очистки бумажного фильтра. Такая очистка может повредить бумажный элемент воздушного фильтра. Не смазывайте его маслом; не очищайте его под струей сжатого воздуха.

4. Установите бумажный фильтр обратно, затем вставьте крышку, следя за тем, чтобы выступы на ней вошли в прорези на задней панели. Плотнo затяните винт.

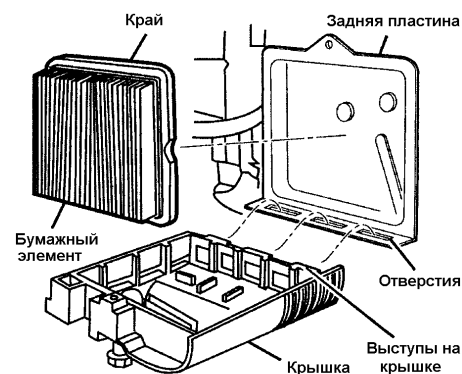

ГЛУШИТЕЛЬ

Осмотрите и замените глушитель, подвергнувшийся коррозии, так как он может создать опасность возгорания и/или повреждения двигателя.

СВЕЧА ЗАЖИГАНИЯ

Осуществляйте замену свечи зажигания в начале каждого сезона или после 100 часов работы (в зависимости от того, что наступит раньше). Тип свечи зажигания и её зазор указаны в главе Технические Характеристики.

ОЧИСТКА

ВНИМАНИЕ: В целях лучшей производительности содержите триммер чистым от скошенной травы и мусора. Очищайте нижнюю часть триммера после каждого использования.

⚠ ПРЕДОСТЕРЕЖЕНИЕ: Всегда отсоединяйте высоковольтный провод от свечи зажигания и отводите его от свечи для предотвращения контакта.

- Наклоните триммер на бок таким образом, чтобы карбюратор и воздушный фильтр находились в самом верху. Очистите нижнюю часть триммера с помощью скребка; удалите остатки скошенной травы и другого мусора.
- Часто очищайте двигатель, чтобы не допускать скапливания мусора. Засоренный двигатель сильно нагревается в процессе работы, что ведет к сокращению срока службы.
- Содержите в чистоте поверхности триммера и колеса; не допускайте попадания на них бензина, масла и т.д. В случае попадания бензина или масла на указанные части, вытрите их.
- Мы не рекомендуем использовать садовый шланг для мытья триммера, предварительно не накрыв электрическую систему, глушитель, воздушный фильтр и карбюратор. Попадание воды в двигатель может привести к сокращению срока службы двигателя.

ОБСЛУЖИВАНИЕ И РЕГУЛИРОВКИ

⚠ ПРЕДУПРЕЖДЕНИЕ: Во избежание серьезных травм, перед обслуживанием или регулировкой осуществите нижеприведенные действия:

1. Заглушите двигатель.
2. Убедитесь, что леска и все вращающиеся части триммера полностью остановлены.
3. Отсоедините высоковольтный провод от свечи зажигания и отведите в сторону, что бы не было случайного контакта со свечой.

ТРИММЕР

РЕГУЛИРОВКА РУЧКИ

Верхняя ручка может быть отрегулирована на разную высоту.

- Открутите барашек крепления ручки. Установите ручку на требуемую высоту.
- Надежно закрутите барашек.

ПРИМЕЧАНИЕ: Барашек и болт могут быть переустановлены под левую руку эксплуатации.



СНЯТИЕ/ЗАМЕНА ПРИВОДНОГО РЕМНЯ ТРИММЕРНОЙ ГОЛОВКИ

1. Удалите винт в передней части крышки корпуса.
2. Поднимите крышку вверх и от триммера.
3. Удалите два (2) винта по бокам защиты триммера от мусора.
4. Поставьте триммер на бок таким образом, что бы карбюратор и топливный бак находились сверху.
5. Удалите два (2) винта в нижней части триммера, удерживающие защиту триммера от мусора.
6. Сдвиньте назад и удалите защиту.
7. Снимите ремень со шкива коленчатого вала двигателя.
8. Снимите ремень со шкива триммерной головки.
9. Запомните положение тросика управления и возвратной пружины натяжителя, затем отсоедините от корпуса /шасси/ натяжитель в сборе и извлеките ремень и натяжитель в сборе из триммера.
10. Снимите ремень с натяжителя в сборе, удалив нижнюю направляющую ремня и натяжные шкивы.

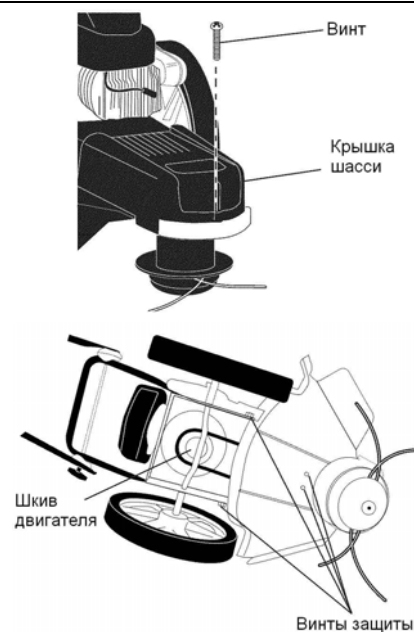

11. Установите новый ремень, натяжные шкивы и нижнюю направляющую ремня на кронштейне натяжителя. Надежно затяните болты шкивов.

ПРИМЕЧАНИЕ: Убедитесь, что ремень находится внутри верхней направляющей ремня натяжителя в сборе.

12. Установите ремень и натяжитель в сборе в триммер, присоедините пружину натяжителя и натяжитель в сборе к корпусу /шасси/.
13. Установите ремень вокруг шкива триммерной головки и шкива двигателя.

ПРИМЕЧАНИЕ: Убедитесь в том, что ремень находится внутри направляющей ремня.

14. Переустановите защиту и затяните четыре (4) винта.
15. Переустановите крышку корпуса и затяните винт.

Всегда используйте заменяемые запасные части Craftsman для обеспечения надлежащей установки и продолжительной работы.

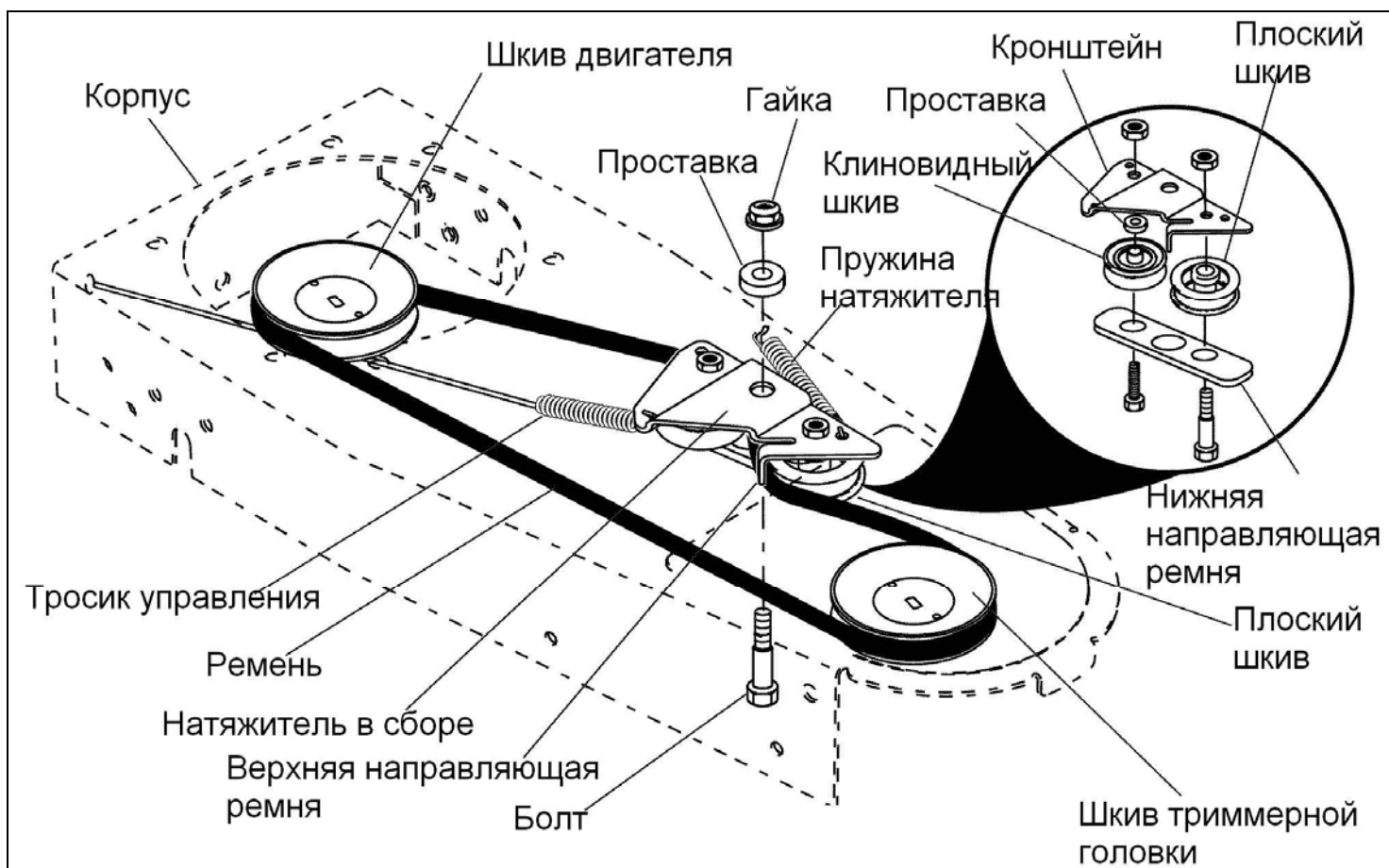

ДВИГАТЕЛЬ

ОБОРОТЫ ДВИГАТЕЛЯ

Обороты двигателя была установлена на заводе. Во избежание травм не пытайтесь самостоятельно отрегулировать обороты. Если Вы считаете, что двигатель работает на больших или малых оборотах, обратитесь в центр обслуживания техники Craftsman для ремонта и регулировок.

КАРБЮРАТОР

Карбюратор не подлежит регулировке. Если Вы подозреваете, что неправильная работа двигателя является следствием нарушений, возникших в карбюраторе, обратитесь в центр обслуживания техники Craftsman.

ВНИМАНИЕ: Никогда не пытайтесь изменить настройки регулятора оборотов двигателя, которые были произведены на заводе и обеспечивают оптимальные обороты его работы. Превышение установленных оборотов двигателя опасно. Если Вы считаете необходимым отрегулировать обороты двигателя, обратитесь в центр обслуживания техники Craftsman, специалисты которого имеют соответствующие инструменты и опыт проведения подобных работ.

ХРАНЕНИЕ

Немедленно подготовьте оборудование к хранению в конце сезона, или если оборудование не будет использоваться больше 30 дней.

ТРИММЕР

Перед постановкой на хранение очистите изделие от грязи, травы листьев и пр. Храните газонокосилку в сухом и чистом помещении.

1. Очистите весь триммер (смотрите главу «ОЧИСТКА» раздела Техническое обслуживание настоящего руководства)
2. Проведите смазку, как описано в разделе Техническое обслуживание данного руководства.
3. Убедитесь в том, что все гайки, болты, винты и шпильки надежно закреплены. Проверьте движущиеся части изделия на повреждения, поломку или износ. При необходимости замените.

4. Закрасьте все проржавевшие места или сколы краски, перед покраской слегка зашкурьте.

РУЧКА

Для хранения Вы можете сложить ручку.

- Отвинтите рукоятку /барашек/, чтобы верхняя часть ручки могла сложиться вперед.

ВАЖНО: При складывании ручки для хранения или транспортировки, делайте это так, как показано на рисунке, чтобы не повредить тросики управления.

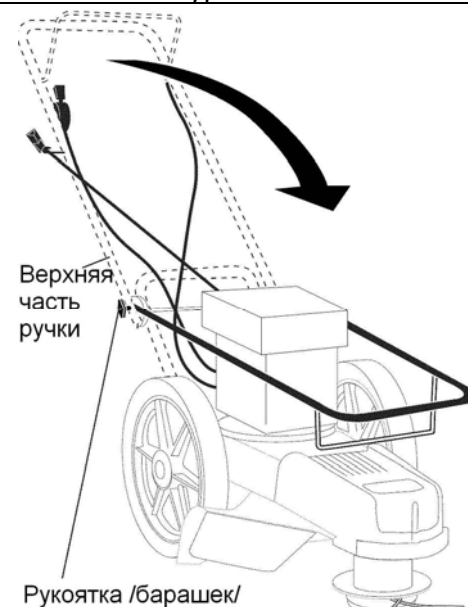

ДВИГАТЕЛЬ

ТОПЛИВНАЯ СИСТЕМА ДВИГАТЕЛЯ

ВНИМАНИЕ: Очень важно не допускать образования смолистых осадков в таких частях топливной системы, как карбюратор, топливный фильтр, топливный шланг и бензобак в процессе хранения триммера. Также, спиртосодержащие топлива (называемые бензоспиртами или использующие этанол или метанол) в процессе хранения могут притягивать влагу, что ведет к окислению. Газ может повредить топливную систему двигателя в процессе хранения.

- Осушите топливный бак, запустив двигатель и дав ему поработать, пока топливопровод и карбюратор полностью освободятся от топлива.
- Никогда не добавляйте средства для очистки двигателя и карбюратора в бензобак во избежание серьезных повреждений.
- В новом сезоне используйте свежее топливо.

ПРИМЕЧАНИЕ: Топливный стабилизатор является приемлемой альтернативой для снижения отложений смолистых осадков в период хранения. Добавьте стабилизатор к бензину в топливный бак или в канистру с бензином. Следуйте инструкциям по смешиванию, приведенным на контейнере со стабилизатором. Запустите двигатель, по крайней мере, на 10 минут после добавления стабилизатора. Не опустошайте бензобак и карбюратор, если используете топливный стабилизатор.

МОТОРНОЕ МАСЛО

Слейте отработанное масло (на теплом двигателе) и залейте свежее моторное масло, следуя инструкциям, приведенным в главе Двигатель раздела Обслуживание и Регулировки данного руководства.

ЦИЛИНДР

1. Отсоедините провод от свечи зажигания. Извлеките свечу зажигания.
2. Залейте 29 мл масла в отверстие для свечи зажигания на цилиндре.
3. Несколько раз медленно потяните за ручку стартера, чтобы масло распределилось по цилиндру.
4. Переустановите новую свечу зажигания.

ДРУГОЕ

- Не храните бензин на протяжении нескольких сезонов.
- Смените топливо, если оно испортилось, имеет отложения. Бензин с отложениями и/или грязью

может вызвать проблемы с двигателем.

- Если возможно, храните триммер в закрытом помещении, предварительно накрыв его для защиты от грязи и пыли.
- Накрывайте триммер соответствующим материалом, не удерживающим влаги. Не используйте полиэтилен, так как он препятствует воздухообмену и приводит к конденсации влаги, вследствие чего металл начинает ржаветь.

ВНИМАНИЕ: Никогда не накрывайте триммер, если двигатель и область выброса газов ещё горячие.

⚠ ПРЕДОСТЕРЕЖЕНИЕ: Никогда не храните триммер с топливом в бензобаке внутри помещения, где пары бензина могут достичь открытого пламени или искры. Перед тем, как поместить триммер на хранение в закрытое помещение, дайте двигателю полностью остыть.

ВОЗМОЖНЫЕ ПРОБЛЕМЫ И ИХ РЕШЕНИЯ

Смотрите соответствующий раздел настоящего руководства иначе обращайтесь в центр обслуживания Sears Parts & Repair Center.

| НЕИСПРАВНОСТЬ | ПРИЧИНА | РЕШЕНИЕ |
|--|--|--|
| Двигатель не запускается | <ol style="list-style-type: none">1. Загрязнен воздушный фильтр.2. Нет топлива.3. Просроченное топливо.4. Вода в топливе.5. Провод свечи зажигания отсоединен.6. Неисправная свеча зажигания.7. Рычаг дроссельной заслонки в неправильном положении. | <ol style="list-style-type: none">1. Очистите/замените воздушный фильтр.2. Налейте бензин в бак.3. Слейте старое топливо и налейте в бак свежее, чистое топливо.4. Слейте старое топливо и налейте в бак свежее, чистое топливо.5. Подсоедините провод к свече зажигания.6. Замените свечу зажигания.7. Поставьте рычаг дроссельной заслонки в положение БЫСТРО. |
| Двигатель не развивает полную мощность | <ol style="list-style-type: none">1. Загрязнен воздушный фильтр.2. На нижней поверхности триммера налипла трава, мусор.3. Слишком много масла в двигателе.4. Скорость движения слишком быстрая. | <ol style="list-style-type: none">1. Очистите / замените воздушный фильтр.2. Очистите нижнюю поверхность триммера.3. Проверьте уровень масла.4. Производите тримминг, продвигаясь с меньшей скоростью. |
| Чрезмерная вибрация | <ol style="list-style-type: none">1. Отрезки триммерной лески неодинаковые или сломаны.2. Открутились гайки или болты.3. Повреждена триммерная головка. | <ol style="list-style-type: none">1. Проверьте триммерные лески.2. Проверьте весь крепеж, включая болты крепления двигателя.3. Проверьте/отремонтируйте триммерную головку. |
| Шнур стартера тяжело вытягивается | <ol style="list-style-type: none">1. Погнут коленвал двигателя. | <ol style="list-style-type: none">1. Обратитесь в сервис Sears или другой квалифицированный сервисный центр |
| Триммерная головка не вращается | <ol style="list-style-type: none">1. Нет привода ремня. | <ol style="list-style-type: none">1. Установите ремень на шкивы или замените |

| | | |
|---|--|---|
| | | ремень, если изношен. |
| Триммер тяжело толкать | 1. Положение высоты ручки не правильное для вас | 1. Отрегулируйте высоту ручки подходяще. |
| Триммер плохо косит | 1. Триммерная леска слишком коротка 2. Рычаг дроссельной заслонки в неправильном положении. | 1. Если леска повреждена или изношена в половину своей длины, замените ее. 2. Установите рычаг дроссельной заслонки в положение БЫСТРО . |
| Леска не удержится в триммерной головке | 1. Леска неправильно установлена. 2. Сломан пружинный фиксатор, удерживающий леску. 3. Несоответствующий размер лески. | 1. следуйте инструкции по техническому обслуживанию. 2. Замените поврежденную несущую пластину головки. 3. Используйте леску диаметром 3,9-4.0 мм |

- При возникновении любых вопросов связанных со сборкой, эксплуатацией, обслуживанием или хранением Вашего изделия обращайтесь в уполномоченный сервисный центр.

- Производитель техники Craftsman оставляет за собой право на внесение изменений или дополнений в инструкции, технические описания и комплектацию товара в одностороннем порядке без предварительного уведомления.

По вопросам продаж и поддержки обращайтесь:

Архангельск (8182)63-90-72
Астана (7172)727-132
Астрахань (8512)99-46-04
Барнаул (3852)73-04-60
Белгород (4722)40-23-64
Брянск (4832)59-03-52
Владивосток (423)249-28-31
Волгоград (844)278-03-48
Вологда (8172)26-41-59
Воронеж (473)204-51-73
Екатеринбург (343)384-55-89

Иваново (4932)77-34-06
Ижевск (3412)26-03-58
Казань (843)206-01-48
Калининград (4012)72-03-81
Калуга (4842)92-23-67
Кемерово (3842)65-04-62
Киров (8332)68-02-04
Краснодар (861)203-40-90
Красноярск (391)204-63-61
Курск (4712)77-13-04
Липецк (4742)52-20-81

Магнитогорск (3519)55-03-13
Москва (495)268-04-70
Мурманск (8152)59-64-93
Набережные Челны (8552)20-53-41
Нижний Новгород (831)429-08-12
Новокузнецк (3843)20-46-81
Новосибирск (383)227-86-73
Омск (3812)21-46-40
Орел (4862)44-53-42
Оренбург (3532)37-68-04
Пенза (8412)22-31-16

Пермь (342)205-81-47
Ростов-на-Дону (863)308-18-15
Рязань (4912)46-61-64
Самара (846)206-03-16
Санкт-Петербург (812)309-46-40
Саратов (845)249-38-78
Севастополь (8692)22-31-93
Симферополь (3652)67-13-56
Смоленск (4812)29-41-54
Сочи (862)225-72-31
Ставрополь (8652)20-65-13

Сургут (3462)77-98-35
Тверь (4822)63-31-35
Томск (3822)98-41-53
Тула (4872)74-02-29
Тюмень (3452)66-21-18
Ульяновск (8422)24-23-59
Уфа (347)229-48-12
Хабаровск (4212)92-98-04
Челябинск (351)202-03-61
Череповец (8202)49-02-64
Ярославль (4852)69-52-93

Единый адрес для всех регионов: cnf@nt-rt.ru || www.craftsman.nt-rt.ru