

Руководство пользователя  
CRAFTSMAN

## РОТОРНАЯ ГАЗОКОСИЛКА

Самоходная

Двигатель Briggs&Stratton серии 725  
22 дюйма с многократным срезом

Модель № 917.378200



### ВНИМАНИЕ:

Прочтите все инструкции и правила техники безопасности, прежде чем работать с оборудованием.

По вопросам продаж и поддержки обращайтесь:

Архангельск (8182)63-90-72  
Астана (7172)727-132  
Астрахань (8512)99-46-04  
Барнаул (3852)73-04-60  
Белгород (4722)40-23-64  
Брянск (4832)59-03-52  
Владивосток (423)249-28-31  
Волгоград (844)278-03-48  
Вологда (8172)26-41-59  
Воронеж (473)204-51-73  
Екатеринбург (343)384-55-89

Иваново (4932)77-34-06  
Ижевск (3412)26-03-58  
Казань (843)206-01-48  
Калининград (4012)72-03-81  
Калуга (4842)92-23-67  
Кемерово (3842)65-04-62  
Киров (8332)68-02-04  
Краснодар (861)203-40-90  
Красноярск (391)204-63-61  
Курск (4712)77-13-04  
Липецк (4742)52-20-81

Магнитогорск (3519)55-03-13  
Москва (495)268-04-70  
Мурманск (8152)59-64-93  
Набережные Челны (8552)20-53-41  
Нижний Новгород (831)429-08-12  
Новокузнецк (3843)20-46-81  
Новосибирск (383)227-86-73  
Омск (3812)21-46-40  
Орел (4862)44-53-42  
Оренбург (3532)37-68-04  
Пенза (8412)22-31-16

Пермь (342)205-81-47  
Ростов-на-Дону (863)308-18-15  
Рязань (4912)46-61-64  
Самара (846)206-03-16  
Санкт-Петербург (812)309-46-40  
Саратов (845)249-38-78  
Севастополь (8692)22-31-93  
Симферополь (3652)67-13-56  
Смоленск (4812)29-41-54  
Сочи (862)225-72-31  
Ставрополь (8652)20-65-13

Сургут (3462)77-98-35  
Тверь (4822)63-31-35  
Томск (3822)98-41-53  
Тула (4872)74-02-29  
Тюмень (3452)66-21-18  
Ульяновск (8422)24-23-59  
Уфа (347)229-48-12  
Хабаровск (4212)92-98-04  
Челябинск (351)202-03-61  
Череповец (8202)49-02-64  
Ярославль (4852)69-52-93

Единый адрес для всех регионов: [cnf@nt-rt.ru](mailto:cnf@nt-rt.ru) || [www.craftsman.nt-rt.ru](http://www.craftsman.nt-rt.ru)

## СОДЕРЖАНИЕ

Гарантийные обязательства	2	Техническое обслуживание	11-13
Правила техники безопасности	3-4	Сервис и наладка	14
Спецификация продукта	2	Хранение	15-16
Сборка/первичная наладка	6	Устранение неисправностей	16-17
Эксплуатация косилки	7-10	Запасные части	34-39
Регламент технического обслуживания	11	Центры обслуживания Sears	на обороте

## ГАРАНТИЙНЫЕ ОБЯЗАТЕЛЬСТВА

### ПОЛНАЯ ДВУХЛЕТНЯЯ ГАРАНТИЯ НА ГАЗОКОСИЛКУ CRAFTSMAN®

Если в течение двух лет, начиная с даты приобретения, ваша газонокосилка марки Craftsman выйдет из строя по причине дефекта в материале или в самом изделии, верните ее в любой специализированный магазин компании Sears, центр обслуживания компании Sears или другую торговую точку, реализующую товары марки Craftsman, для бесплатного ремонта (или замены – в том случае, если ремонт невозможен).

Данная гарантия не распространяется на:

- ножи, переходники для ножей, ремни, свечи зажигания и воздушный фильтр, которые являются расходными материалами и при нормальной эксплуатации могут прийти в негодность.
- повреждение изделия, возникшие вследствие попытки пользователя модификации изделия, ремонта и установки аксессуаров, отличных от рекомендуемых.
- ремонтные работы, необходимость в проведении которых возникла в результате небрежной эксплуатации, в частности выхода из строя коленвалов, а также ошибочной сборки, эксплуатации и обслуживания, не соответствующих рекомендациям руководства пользователя.
- профилактическое обслуживание или необходимый ремонт, возникшие из-за неверного смесеобразования или использования плохого топлива.

Данная гарантия не действительна, если изделие когда-либо использовано в коммерческих целях или сдано в аренду.

Эта гарантия предоставляет вам особые законные права, но вы также можете иметь другие права, которые могут отличаться в разных штатах.

## ТЕХНИЧЕСКИЕ ХАРАКТЕРИСТИКИ

Серийный Номер:	
Дата Покупки:	
Объем Бензина /Тип:	1.54 л (неэтилированный бензин)
Тип Масла (API-SJ-SN):	SAE 30 (выше 0°C); SAE 5W-30 (ниже 0°C)
Объем Масла:	458 мл
Свеча Зажигания (Зазор: 0.76 см)	Champion RC12YX
Момент затяжки болта ножа	35-40 футо-фунтов (47.6 – 54.4 Нм)
• Номер модели и серийный номер Вы сможете найти на табличке, прикрепленной сзади на корпусе газонокосилки. Оба номера и дату покупки внесите в соответствующие графы.	

## ПРАВИЛА ТЕХНИКИ БЕЗОПАСНОСТИ

**ВАЖНО:** в ходе работы эта режущая машина может отрезать руки или ноги. Несоблюдение нижеприведённых правил техники безопасности может привести к серьёзному увечью или смерти.

▲ Обращайте внимание на символ восклицательного знака в треугольнике, которым отмечены важные для вашей безопасности меры предосторожности. Это означает: **ВНИМАНИЕ! ОСТОРОЖНО! РЕЧЬ ИДЁТ О ВАШЕЙ БЕЗОПАСНОСТИ**

▲ **ВНИМАНИЕ:** для предотвращения случайного запуска двигателя во время настройки, перевозки, регулировки или ремонта всегда отсоединяйте провод свечи зажигания и кладите его таким образом, чтобы не мог возникнуть случайный контакт со свечой

▲ **ВНИМАНИЕ:** Выхлопные газы двигателя и некоторые материалы, использованные в конструкции косилки, содержат или выделяют вещества, которые в штате Калифорния признаются канцерогенными, вызывающими дефекты плода или негативно влияющими на репродуктивную функцию.

▲ **ВНИМАНИЕ:** батареи, клеммы и некоторые дополнительные принадлежности косилки содержат свинец и соединения свинца, которые в штате Калифорния признаются канцерогенными, вызывающими дефекты плода или негативно влияющими на репродуктивную функцию. **Мойте руки после работы с ними.**

▲ **ВНИМАНИЕ:** Глушитель и прочие части двигателя во время работы сильно нагреваются и остаются горячими после остановки двигателя. Во избежание сильных ожогов не прикасайтесь к ним и не подходите близко к указанным зонам



### I. ЭКСПЛУАТАЦИЯ

- Внимательно прочтите инструкции и следуйте всем указаниям, приведенным в настоящем руководстве. Перед запуском газонокосилки ознакомьтесь с расположением и функционированием элементов управления, а также основными принципами работы газонокосилки.
- Не помещайте руки или ноги около или под вращающиеся элементы машины. Пространство для разгрузки должно быть свободным на протяжении всей работы с газонокосилкой.
- Доверяйте управление газонокосилкой лишь людям, предварительно ознакомившимся с руководством по эксплуатации.
- Очистите рабочее пространство от камней, игрушек, проводов и других объектов, которые могут попасть, а затем быть выброшенными из-под лезвий косилки.
- Перед кошением необходимо освободить рабочую территорию от посторонних людей. Остановите машину при появлении постороннего лица.
- Не используйте газонокосилку, будучи босиком или обутом в открытые сандалии. Работая с газонокосилкой, всегда носите прочную закрытую обувь.
- В отсутствие необходимости не оттягивайте назад газонокосилку. Всегда смотрите вниз и назад, в то время как движетесь назад.
- Запрещается использовать газонокосилку, необорудованную необходимыми

защитными приспособлениями, экранами, травосборником или другими дополнительными устройствами.

- Перед вводом газонокосилки в эксплуатацию или установкой дополнительных устройств, прочтите руководство пользователя. Используйте лишь те дополнительные устройства, которые рекомендованы заводом-производителем газонокосилки.
- Останавливайте лезвия при пересечении гравийных дорожек, тротуаров или проезжей части.
- Перед тем, как оставить газонокосилку без присмотра, очистите её или желоб, останавливайте двигатель.
- Перед тем, как извлечь травосборник, выключите двигатель и дождитесь полной остановки лезвий.
- Косите только в дневное время или при хорошем искусственном освещении.
- Не работайте с газонокосилкой, будучи усталым, при плохом самочувствии или находясь в состоянии алкогольного или наркотического опьянения.
- Не используйте косилку в условиях мокрой травы. При работе с газонокосилкой следует твердо удерживать рукоятку; никогда не бегите.
- Выведите из зацепления самоходный механизм или приводное сцепление газонокосилки (если имеется) перед тем, как запустить двигатель.
- Если газонокосилка начала ненормально вибрировать, остановите двигатель и выявите причину вибрации. Вибрация, как правило, говорит о наличии неполадок.
- Всегда носите защитные очки или маску, работая с газонокосилкой.

## **II. РАБОТА НА СКЛОНЕ**

Работа на склонах сопряжена с риском случайного падения и получением серьезных травм. При работе на склонах соблюдайте меры повышенной предосторожности.

### **НЕОБХОДИМЫЕ ДЕЙСТВИЯ:**

- Косите поперек склона; никогда вверх или вниз. Будьте предельно внимательны, меняя направление кошения на склоне.
- Очистите территорию от камней, веток и других препятствий.
- Избегайте ям, колдобин, канавок, которые могут скрываться под высокой травой.

### **ЗАПРЕЩЕННЫЕ ДЕЙСТВИЯ:**

- Не косите около насыпей, канав и впадин во избежание потери равновесия и устойчивости.
- Не используйте газонокосилку на крутых склонах.
- Не косите мокрую траву во избежание падения.

## **III. ДЕТИ**

Во избежание несчастных случаев, не допускайте детей на территорию, где используется газонокосилка. Никогда не следует быть уверенным, что дети находятся там, где Вы видели их в последний раз.

- Не допускайте детей на территорию, где используется газонокосилка. Оставляйте детей под присмотром взрослого.
- Будьте внимательны и выключайте газонокосилку при появлении детей.
- При перемещении машины назад, оборачивайтесь, чтобы убедиться, что маленькие дети не преградили дорогу.
- Никогда не разрешайте детям управлять газонокосилкой.
- Будьте внимательны при приближении к кустам, деревьям и другим объектам, которые могут препятствовать хорошему обзору.

#### **IV. МЕРЫ БЕЗОПАСНОСТИ ПРИ ОБРАЩЕНИИ С ТОПЛИВОМ.**

- Будьте предельно внимательны при обращении с бензином и другими топливами. Они легко воспламеняются и их пары взрывоопасны.
- Гасите все сигареты, сигары, курительные трубки и другие источники воспламенения.
- Используйте контейнеры, специально предназначенные для хранения топлива.
- Не снимайте крышку бензобака и не вливайте топливо при работающем двигателе. Дайте двигателю остыть перед тем, как влить бензин.
- Не заполняйте бензобак, находясь в закрытом помещении.
- Не храните машину или контейнер с топливом в помещении, где есть доступ к источникам открытого пламени (например, водонагреватель).

**Не заполняйте канистры внутри транспортного средства, грузовика или прицепа, имеющего пластиковую обшивку. Всегда заполняйте канистры, отойдя от транспортного средства и предварительно, поставив их на землю.**

- Перед тем как заполнить бак оборудования, работающего на топливе, вытащите его из грузовика или прицепа и поставьте на землю. Если это не возможно, заполняйте такое оборудование с помощью портативной канистры.
- Если бензин попал на одежду, немедленно переоденьтесь.
- Никогда не переполняйте бензобак. Плотно закрывайте крышку бензобака.

#### **V. ОБСЛУЖИВАНИЕ**

- Никогда не запускайте машину, находясь внутри закрытого помещения.
- Никогда не осуществляйте ремонтные работы или регулировки при включенном двигателе. Отсоедините высоковольтный провод от свечи зажигания.
- Содержите гайки и болты, в особенности болты, крепящие лезвия, хорошо затянутыми. Поддерживайте газонокосилку в хорошем состоянии.
- Никогда не пренебрегайте защитными приспособлениями. Регулярно проверяйте их рабочее состояние.
- Содержите газонокосилку чистой от травы, листьев и другого мусора. Вытрите остатки пролитого масла или топлива. Перед тем, как поместить машину на хранение дайте ей остыть.
- Остановите и осмотрите газонокосилку при столкновении с инородным объектом. Перед тем, как снова запустить двигатель, осуществите ремонт, если требуется.
- Не пытайтесь отрегулировать высоту колес при работающем двигателе.
- Составляющие травосборника изнашиваются в ходе использования газонокосилки. Периодически проверяйте их состояние и осуществляйте замену при необходимости, используя части, рекомендованные заводом-производителем газонокосилки.
- Лезвия косилки острые и могут Вас порезать. Оберните лезвия в кусок плотной ткани или наденьте перчатки, а также соблюдайте меры предосторожности при обслуживании лезвий.
- Не меняйте настройки и не превышайте скорости двигателя.
- Сохраняйте поясняющие наклейки, присутствующие на вашем оборудовании; замените их, если они стали нечитаемыми.





## ДОПОЛНИТЕЛЬНОЕ ОБОРУДОВАНИЕ

Настоящие дополнительные устройства имеются в наличии с момента производства газонокосилки. **Они не поставляются с газонокосилкой.** Вы можете найти или заказать их у официального дилера техники Craftsman. Некоторые из них могут не подходить к Вашей газонокосилке.

### ЭКСПЛУАТАЦИЯ

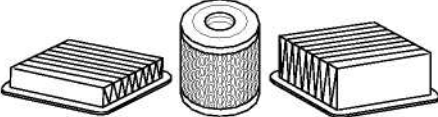
 <p><b>ТРАВООТБРАСЫВАТЕЛЬ В ГАЗОКОСИЛКАХ СО СБОРОМ В МЕШОК</b></p>		
 <p><b>ТРАВΟΣБОР НИКИ</b></p>		<p><b>ТРАВΟΣБОРНИКИ В ГАЗОКОСИЛКАХ</b></p>

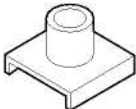
### ОБСЛУЖИВАНИЕ

 <p><b>ГЛУШИТЕЛЬ</b></p>		
	 <p><b>АДАПТЕР ДЛЯ ЛЕЗВИЯ</b></p>	
		 <p><b>МОТОРНОЕ МАСЛО</b></p>

### Информация о номинальной мощности двигателя

Значение полной номинальной мощности для отдельных моделей с бензиновыми двигателями указываются на наклейках в соответствии со стандартом SAE J1940 (Процедура оценки мощности и крутящего момента малолитражного двигателя), а номинальные характеристики были получены и откорректированы в соответствии со стандартом SAE J1995 (Редакция 2002-05). Реальная полная мощность двигателя может быть меньше и зависит, помимо всего прочего, от окружающих условий эксплуатации и конкретной модификации двигателя. Учитывая как широкий спектр устройств, на которые устанавливаются двигатели, так и требования по охране окружающей среды при эксплуатации этих устройств, бензиновые двигатели могут не развивать номинальной полной мощности при использовании на конкретных видах силового оборудования (эффективная эксплуатационная или полезная мощность). Это различие обусловлено рядом факторов, включая комплектацию двигателя (воздушный фильтр, системы выхлопов, подзарядки, охлаждения, карбюратор, топливный насос и т.п.), ограничения по использованию на конечном устройстве, окружающие условия эксплуатации (температура, влажность, высота над уровнем моря) и различия в модификациях двигателя, но не ограничиваются только этим. По причине производственных ограничений и нехватки мощностей, фирма Briggs & Stratton может заменить двигатель этой серии с более высокой номинальной мощностью.

## СБОРКА И ПОДГОТОВКА К РАБОТЕ

Прочтите всё это руководство полностью, прежде чем приступать к сборке машины или работе с ней.

**ВАЖНО:** косилка поставляется без масла и без бензина в двигателе.

Косилка полностью собрана на заводе-изготовителе за исключением тех узлов, которые были сняты для перевозки. Все съёмные части машины, которые вы будете устанавливать, должны быть прочно закреплены для обеспечения безопасной работы машины.

Для затяжки креплений используйте нужные инструменты. Все крепежные детали (болты, гайки, шайбы и др.), необходимые для сборки машины, сложены в коробку ЗИП.

## РАСПАКОВКА МАШИНЫ

1. Выньте незакреплённые узлы и детали, которые поставляются вместе с машиной.
2. Прорежьте углы упаковки и положите торцовую панель на землю.
3. Выньте весь упаковочный материал, кроме прокладки между верхней и нижней ручками и прокладки, фиксирующей контрольную ручку наличия оператора к верхней секции ручки.
4. Выкатите машину наружу и проверьте, не осталось ли каких-нибудь узлов или запчастей в упаковке.

## ПОДГОТОВКА К РАБОТЕ

**Чтобы раскрыть ручку, нужно:**

**ВАЖНО:** раскрывать ручку машины следует осторожно, чтобы не повредить или не защемить тросы управления.

1. Постепенно поднимать нижнюю часть ручки в рабочее положение до совмещения отверстия в нижней части ручки и кронштейне ручки.
2. Установите болт через отверстие в нижней части ручки и кронштейном, зафиксируйте барашко-образной гайкой.
3. Удалите защитную прокладку, поднять верхнюю секцию, выровнять её вдоль нижней и закрепить обоими фиксаторами /звездочка/.
4. Удалите весь упаковочный материал с планки управления /наличия оператора/.

Ручку косилки можно настроить для удобства работы, см. РЕГУЛИРОВКА РУЧКИ в разделе «Сервис и Регулировка».

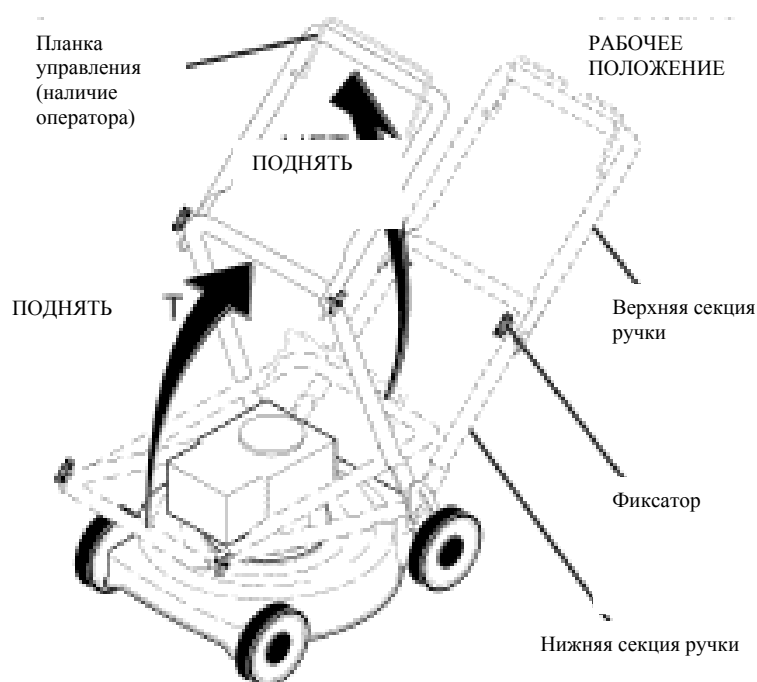

## УСТАНОВКА ТРАВСОБОРНИКА

Чтобы собрать травосборник, нужно:

1. Вставить раму в мешок таким образом, чтобы жёсткая часть мешка пришлась на дно, а ручка рамки выступала наружу за горловину мешка.
2. Прижать раму к мешку пластиковыми скобками вокруг горловины.

**ПРИМЕЧАНИЕ:** если скобки слишком тугие, подержите их несколько минут в горячей воде. Если мешок промок, то перед следующим использованием его надо просушить.

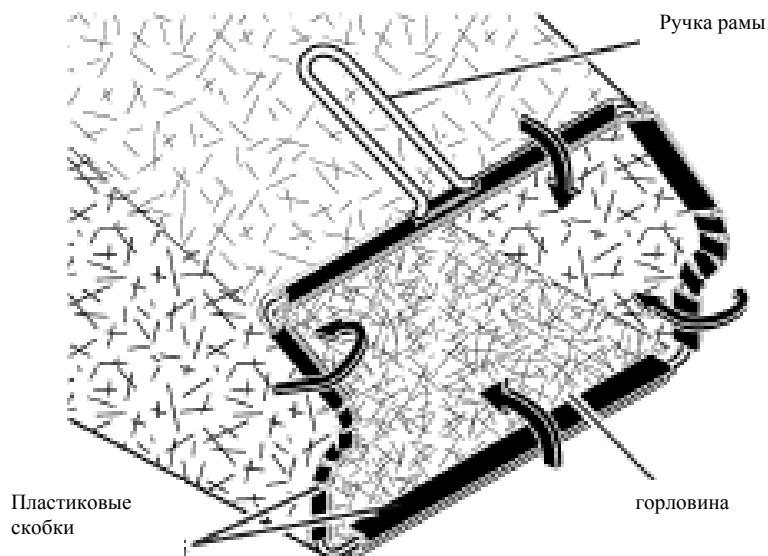

## УСТАНОВКА ШНУРА СТАРТЕРА



1. Отверните Т-образную кнопку
2. Прижмите планку управления к верхней ручке
3. Медленно потяните ручку стартера наружу до тех пор, пока шнур ляжет в петлю направляющей шнура.
4. Затяните Т-образную кнопку



## РАБОЧИЕ НАСАДКИ

В стандартной комплектации при поставке данная модель работает в режиме мульчирования. Чтобы изменить работу косилки на сбор в травосборник или боковой выброс, смотри раздел «Изменение конфигурации косилки».

## РАБОТА С КОСИЛКОЙ

### Знакомство с косилкой

ПРЕЖДЕ, ЧЕМ ПРИСТУПАТЬ К РАБОТЕ, ВНИМАТЕЛЬНО ПРОЧТИТЕ ДАННОЕ РУКОВОДСТВО И ВЫПОЛНЯЙТЕ ВСЕ ПРАВИЛА ТЕХНИКИ БЕЗОПАСНОСТИ, КОТОРЫЕ В НЁМ УКАЗАНЫ.

Сравнивая изображенное на рисунке с реальным устройством, изучите вид и расположение основных узлов, органов управления и регулировки. Сохраните пособие на случай, если вам понадобится какая-то информация.

Указанные символы могут присутствовать как на самой косилке, так и в руководстве по эксплуатации.



ВНИМАНИЕ



Двигатель включён



Двигатель выключен



Быстро



Медленно



Воздушная заслонка закрыта



Топливо



Масло



Опасно! Берегите руки и ноги.



**ВАЖНО:** данная модель поставляется без масла и бензина

### СОБЛЮДЕНИЕ ТРЕБОВАНИЙ CPSC

Роторная косилка с передним расположением рабочей части производства компании Sears удовлетворяет стандартам Американского Национального Института Стандартов и Комиссии США по безопасности потребительских продуктов. Нож вращается, когда двигатель работает.

**Планка управления присутствия оператора** – должна быть прижата к ручке для того, чтобы запустить двигатель. Отпущенная планка останавливает двигатель.

**Ручки управления движением** – используется для включения в зацепление самоходного механизма движения косилки вперед.

**Мульчирующая крышка** – позволяет перемонтировать косилку на сбор травы в мешок или на боковой выброс.

**Ручка регулировки высоты кошения** – используется для изменения высоты кошения.

**Ручка стартера** – используется для запуска двигателя



**Важно! При работе с косилкой всегда надевайте защитные очки.**

При работе косилки любого типа всегда есть вероятность, что какой-нибудь предмет вылетит из-под ножа и попадет в глаза, что может вызвать серьезное повреждение глаз. Во время работы с косилкой и при её техобслуживании всегда следует надевать защитные очки. Мы рекомендуем обычные защитные очки или специальную лицевую маску с прорезью, которая надевается поверх обычных очков.

## **ЭКСПЛУАТАЦИЯ КОСИЛКИ ОБОРОТЫ ДВИГАТЕЛЯ.**

Обороты двигателя установлены на заводе-изготовителе из соображений оптимизации работы косилки. Изменять их нет возможности.

### **УПРАВЛЕНИЕ ДВИГАТЕЛЕМ.**

**ВНИМАНИЕ:** Федеральное законодательство требует, чтобы на косилках данного типа устанавливалось управление двигателем. Это делается для снижения риска травматизма из-за контакта с ножом. Ни при каких обстоятельствах не пытайтесь обойти управление двигателем – нож начинает вращаться, как только запускается двигатель.

- Данная модель косилки оборудована планкой управления присутствия оператора, благодаря чему оператор должен встать за машину со стороны ручки для того, чтобы запустить двигатель и эксплуатировать косилку.

### **УПРАВЛЕНИЕ ПРИВОДОМ ДВИЖЕНИЯ**

- Самоходное движение косилки управляется оператором при помощи ручек управления движением: планку управления присутствия оператора следует прижать к основной ручке, а ручку управления движением /одну из двух/ потянуть к основной ручке. Чем ближе последняя к основной ручке, тем быстрее движется косилка.
- Движение вперед прекращается, если отпустить либо планку управления присутствия оператора, либо ручку управления движением. Для того чтобы остановить косилку, не выключая двигателя, отпустите одну из ручек управления движением. Чтобы двигаться вперед без помощи самоходного устройства, нажимайте только на планку управления присутствия оператора.



для включения движения      для отключения движения

**ПРИМЕЧАНИЕ:** Если после того, как была отпущена одна из ручек управления движением и косилка не может быть перемещена назад, немного переместите косилку вперед для разблокирования приводных колес.

### **Регулировка управления движением**

В процессе эксплуатации, система управления движением может разболтаться, что приведет к уменьшению скорости движения.

На корпусе управления приводом есть регулировочная муфта, которая позволяет увеличить натяжение управляющего тросика. Для натяжения тросика нужно выполнить следующие действия:

1. Заглушить двигатель, снять со свечи зажигания высоковольтный провод и отвести в сторону.
2. Вращать регулировочную бухту для натяжения тросика.
3. Проверить скорость движения косилки. При необходимости провести регулировку ещё раз.
4. Если после приведенных выше действий нет улучшения в работе косилки, это означает, что приводной ремень износился и надо его заменить.

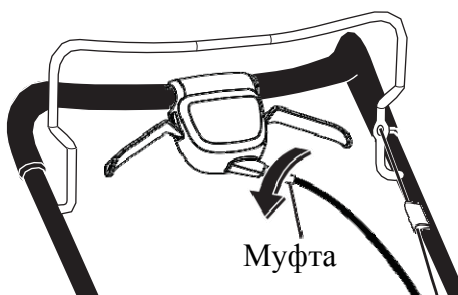

#### **НАСТРОЙКА ВЫСОТЫ КОШЕНИЯ**

Все четыре колеса регулируются одним рычагом.

• Потяните рычаг регулятора в сторону колеса. Чтобы поднять газонокосилку, переместите рычаг вперед в желаемое положение. Чтобы опустить косилку, переместите рычаг в направлении назад.

Рычаг регулировки высоты

Потяните назад  
опустить косилку

Потяните вперед  
поднять косилку

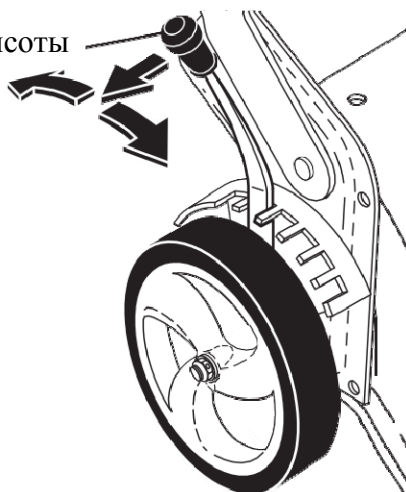

#### **ИЗМЕНЕНИЕ КОНФИГУРАЦИИ КОСИЛКИ**

В стандартной комплектации при поставке данная модель работает в качестве мульчера. Чтобы изменить порядок работы косилки (сбор/выброс отходов резки), необходимо сделать следующее:

**ДЛЯ СБОРА В ТРАВΟΣБОРНИК:**

- Открыть заднюю дверцу косилки и присоединить крепления, расположенные на раме травосборника, к поворотным кронштейнам.
- Чтобы изменить режим работы косилки на мульчирование или выброс, следуют снять травосборник и закрыть заднюю дверцу.

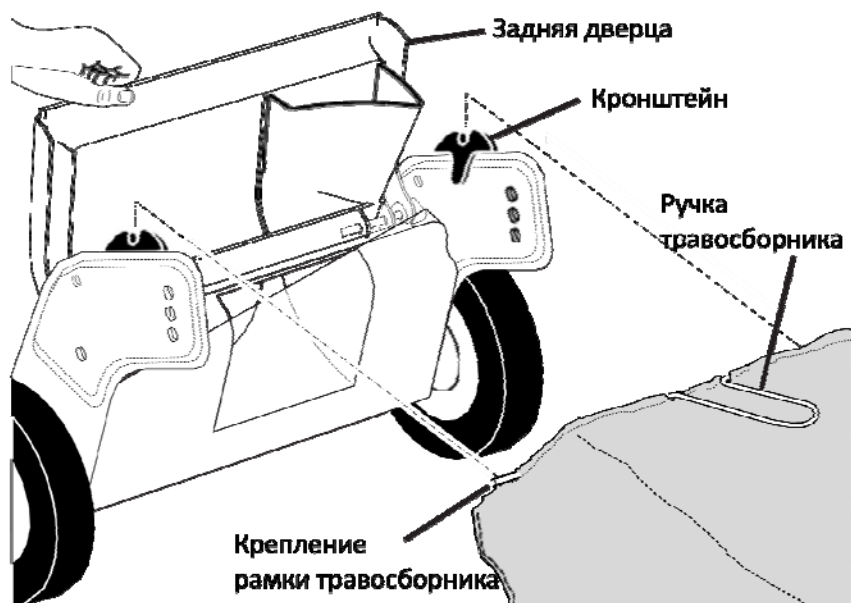

ПРИМЕЧАНИЕ: Задняя дверца сохраняет открытое положение до тех пор, пока планка управления присутствия оператора прижата к ручке.

⚠ ВНИМАНИЕ: НЕ пытайтесь с усилием закрывать заднюю дверцу. Это может привести к серьезной поломке косилки.



ДЛЯ БОКОВОГО ВЫБРОСА:

- Задняя дверца должна быть закрыта.
- Открыть мульчирующую крышку, разблокировав замок, и установить дефлектор под дверцей, как показано на рисунке.
- Теперь косилка готова к работе в режиме бокового выброса травы.
- Чтобы перейти в режим мульчирования или сбора травы в мешок, следует удалить боковой дефлектор и закрыть мульчирующую крышку, заблокировав замок.



## ДЛЯ ПРОСТОТЫ ЗАПОМИНАНИЯ

### МУЛЬЧИРОВАНИЕ:

1. Задняя дверца закрыта.
2. Мульчирующая крышка закрыта и заблокирован замок.

### СБОР ТРАВЫ В МЕШОК:

1. Установлен травосборник.
2. Мульчирующая крышка закрыта и заблокирован замок.

### ДЛЯ ВЫБРОСА ТРАВЫ СБОКУ:

1. Задняя дверца закрыта.
2. Установлен дефлектор.

⚠ **ВНИМАНИЕ:** запрещается запускать косилку, если задняя дверца открыта и не установлен травосборник. Не эксплуатируйте косилку, если задняя дверца снята или частично открыта.

## ОПОРОЖНЕНИЕ ТРАВΟΣБОРНИКА

1. Взявшись за ручку рамки, снять травосборник.
2. Удалить травосборник с обрезками травы от косилки.
3. Опустошить травосборник, используя обе ручки – мешка и рамки.

**ПРИМЕЧАНИЕ:** Не волочите травосборник по земле при его опустошении, это приводит к неизбежному износу травосборника.

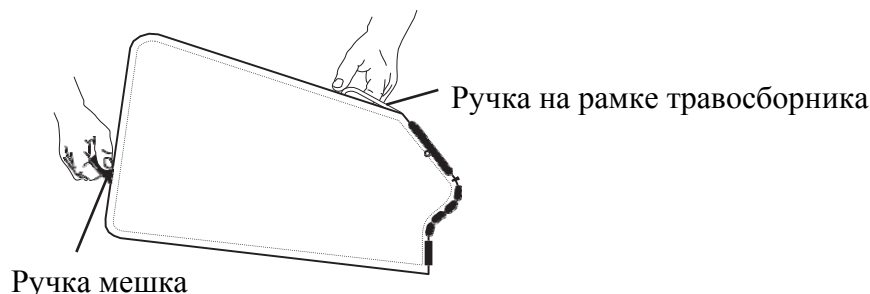

## ДО ЗАПУСКА ДВИГАТЕЛЯ

### ЗАЛИВКА МАСЛА

Косилка поставляется без масла в двигателе. Тип и вид масла см. в разделе «ДВИГАТЕЛЬ» в главе «Техническое обслуживание».

**▲ ВНИМАНИЕ:** НЕ НАЛИВАЙТЕ СЛИШКОМ МНОГО МАСЛА, иначе из глушителя при запуске будет сильно дымить.

1. Косилку нужно установить на ровной поверхности.
2. Вынуть масляный щуп из маслосливной горловины.
3. С косилкой в комплекте поставляется ёмкость с маслом. Её содержимое нужно полностью залить в маслосливную горловину двигателя. Заливать следует медленно.

**ПРИМЕЧАНИЕ:** при первой заправке вам понадобится 18 унций (около 500 граммов) масла, потому что в двигателе есть немного масла после заводских испытаний. В дальнейшем при смене масла расход его составляет 20 унций (около 570 граммов).

4. Вставьте и плотно затяните щуп

### **ВАЖНО:**

- Каждый раз перед началом работы нужно проверить уровень масла. При необходимости – долить масла до линии на указателе уровня.

### ЗАПРАВКА БЕНЗИНОМ

Залейте бензин до нижнего края горловины бака. Не переполняйте бак. Используйте обычный свежий неэтилированный бензин с октановым числом выше 87. Не смешивайте масло с бензином. При покупке бензина запасайте его с таким расчётом, чтобы использовать в течение 30 дней, т.к. топливо должно быть свежим.

**▲ ВНИМАНИЕ:** Пролитый бензин или масло немедленно нужно вытирать.

Запрещается хранить и использовать масло и бензин вблизи источников открытого огня.

**▲ ВНИМАНИЕ:** Спиртосодержащие топливные смеси (содержащие этанол или метанол) могут поглощать влагу из воздуха, что приводит к их разделению. При стоянии такие смеси выделяют вещества кислотного характера, которые могут повредить топливную систему или двигатель во время хранения. Чтобы избежать подобных проблем, перед хранением топливо следует слить, если не планируется использовать косилку в течение ближайших 30 дней или более. Слейте топливо из бака, запустите двигатель и сработайте остатки топлива в системе и карбюраторе.



Во время следующего использования залейте в бак свежее топливо. См. подробнее в разделе «Хранение». **ЗАПРЕЩАЕТСЯ** наливать жидкости для очистки двигателя или карбюратора в топливный бак, так как это может вызвать его повреждение.

Крышка масляного щупа                      Крышка топливного бака

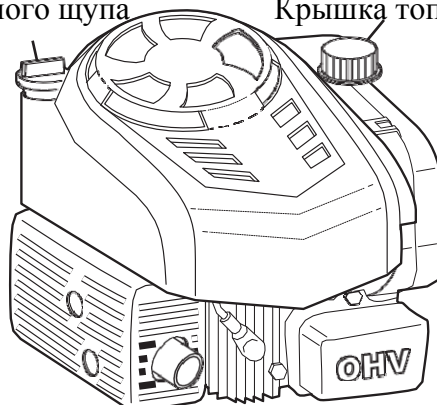

### ОСТАНОВКА ДВИГАТЕЛЯ

- Для остановки двигателя нужно отпустить планку управления присутствия оператора.

### ЗАПУСК ДВИГАТЕЛЯ

**ПРИМЕЧАНИЕ:** При первом запуске двигателя из него может выделяться некоторое количество дыма. Это нормально, т.к. при этом удаляется защитное покрытие, нанесённое на заводе-изготовителе.

**ПРИМЕЧАНИЕ:** Двигатель вашей косилки оснащен автоматической воздушной заслонкой. Не требуется подкачка топлива и закрытие воздушной заслонки при запуске двигателя.

- Прижмите планку управления присутствия оператора к ручке. Плавно потяните ручку стартера до возникновения усилия со стороны стартера, не отпуская ручку, резко потяните ручку на полный взмах руки. Не бросайте ручку стартера, дайте плавно смотаться шнуру обратно, заведите шнур в петлю направляющей шнура.

### СОВЕТЫ ПРИ КОШЕНИИ

- ▲ **ВНИМАНИЕ:** данная модель косилки **не предназначена** для использования со специальными ножами для удаления грубой растительности. Эти ножи очень опасны, могут повредить косилку, и использование их приведет к потере гарантии.
- Если трава на участке очень высокая, может понадобиться увеличить высоту среза, чтобы избежать перегрузки двигателя и слипания травы. При этом также имеет смысл снизить скорость передвижения косилки или пройти по одному и тому же участку дважды.
- В случае очень сильного зарастания участка передвигайтесь медленно и снизьте ширину среза за счёт захватывания части предыдущего при следующем проходе.
- При использовании работы сбора в мешок влажная, густая, слипшиеся, срезанная трава может не поступать в мешок травосборника. Снизьте скорость передвижения и/или обрабатывайте газон в два захода.

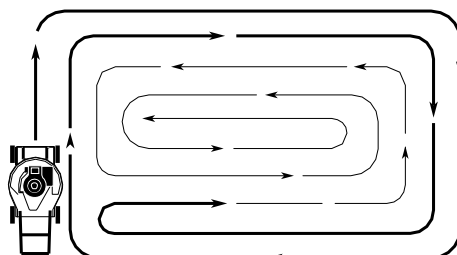



- При сборе в травосборник или боковом выбросе, если след травы остается справа, то косите в направлении по часовой стрелке с небольшим захватом предыдущее обработанной поверхности газона в следующий проход.
- Поры тканых мешков-травосборников могут со временем забиваться пылью и грязью, что приводит к уменьшению их ёмкости. Чтобы этого не происходило, мешки после работы следует промыть из шланга водой и дать им высохнуть.
- Нужно следить, чтобы обрезки травы не засоряли крышку двигателя в районе стартера, в противном случае ограничивается воздушное охлаждение, и срок службы двигателя сокращается.

### **СОВЕТЫ ПРИ МУЛЬЧИРОВАНИИ**

**ВАЖНО:** Нужно следить, чтобы на корпусе косилки не образовывались отложения травы и грязи. См. раздел «Очистка» в главе «Техническое обслуживание».

- Специальное мульчирующий нож многократно режет уже срезанную траву, таким образом, травяная мелочь высыпается на газон и со стороны незаметна. Кроме того, мульча быстро разлагается, поставляя питательные вещества растениям на газоне. Мульчировать следует всегда на самых высоких оборотах работы двигателя, т.к. при этом нож работает самым эффективным образом.
- Сырую лужайку косить не рекомендуется. Мокрая трава слипается и затрудняет мульчирование. Лучше всего мульчировать вскоре после полудня. В это время трава уже сухая, но и скошенные участки не попадают под сильный солнечный свет.
- Наилучший результат достигается, когда высота среза настроена примерно на треть общей высоты травы ( $2/3$  остаётся,  $1/3$  срезается). Если трава на участке очень высокая, может понадобиться ещё больше увеличить высоту среза, чтобы избежать перегрузки двигателя и образования кочек. При этом также имеет смысл снизить скорость передвижения косилки или пройти по одному и тому же участку дважды.

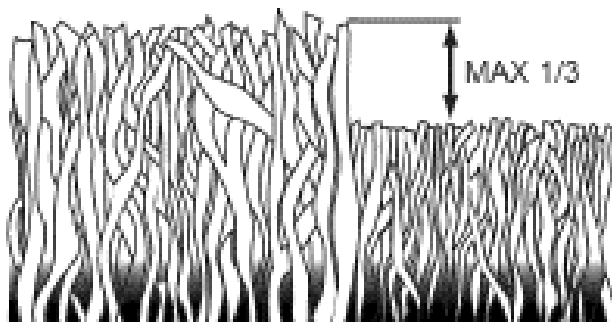

- При определенных условиях (и для некоторых видов травы) следует мульчировать участок дважды, чтобы полностью скрыть обрезки травы. В этом случае второй проход нужно делать перпендикулярно первому.
- От раза к разу нужно менять направление и стиль косьбы. Например, один раз косим с юга на север, на следующий раз – с востока на запад. В этом случае трава будет расти равномерно и не будет образовывать полосы.

## ТЕХНИЧЕСКОЕ ОБСЛУЖИВАНИЕ

	ГРАФИК ТЕХОБСЛУЖИВАНИЯ	КАЖДЫЙ РАЗ ПЕРЕД РАБОТОЙ	КАЖДЫЙ РАЗ ПОСЛЕ РАБОТЫ	КАЖДЫЕ 10 ЧАСОВ	КАЖДЫЕ 25 ЧАСОВ ИЛИ РАЗ В СЕЗОН	КАЖДЫЕ 100 ЧАСОВ	ПЕРЕД ХРАНЕНИЕМ
КОСИЛКА	Проверить и подтянуть соединения	✓					✓
	Проверить травосборник*	✓	✓				✓
	Проверить шины	✓					
	Проверить приводные колёса***	✓					
	Почистить косилку****		✓				✓
	Почистить под крышкой привода***			✓			
	Проверить приводные ремни (шкивы)***				✓		
	Проверить/наточить/заменить лезвия				✓ <sub>3</sub>		
	Смазка				✓		
Почистить//заменить батарею**				✓		✓ <sub>4</sub>	
ДВИГАТЕЛЬ	Проверить уровень масла	✓ <sub>5</sub>					
	Сменить масло				✓ <sub>1,2</sub>		
	Почистить воздушный фильтр				✓ <sub>2</sub>		
	Проверить глушитель				✓		
	Проверить свечу зажигания					✓	
	Заменить бумажный вкладыш воздушного фильтра					✓ <sub>2</sub>	
	Опорожнить топливный бак или добавить стабилизирующий реагент						✓

\* (если установлен)

\*\* Для моделей с электрозапуском

\*\*\* Самоходные модели

\*\*\*\* Пользуйтесь для очистки днища специальным скребком

1 при работе в жарком климате или с большой нагрузкой менять чаще

2 повторять чаще при работе в грязных условиях

3 лезвия заменять чаще при работе на песчаном грунте

4 заряжать на протяжении 48 часов в конце сезона

5 и после каждых 5 часов работы

### ОБЩИЕ РЕКОМЕНДАЦИИ

Гарантия на данную косилку не распространяется на случаи, когда поломка происходит по небрежности или из-за нарушения оператором правил эксплуатации. Для получения полной гарантии, оператор должен содержать и эксплуатировать устройство в соответствии с указаниями, изложенными в настоящем руководстве.

Для правильного обслуживания потребуются некоторые периодические регулировки. Раз в сезон, проводите проверку и осмотр для того, чтобы провести регулировки, описанные в разделе Обслуживание и Регулировки данного руководства.

- Не реже раза в год нужно менять свечу зажигания, почистить или заменить элемент воздушного фильтра, а также осматривать нож на предмет износа. Замена свечи и фильтра позволяет поддерживать оптимальное соотношение компонентов воздушно-топливной смеси и тем самым способствует лучшей работе двигателя и продлевает срок его службы.
- Следуйте графику технического обслуживания, указанному в данном руководстве.

#### ПЕРЕД РАБОТОЙ

- Проверить уровень масла
- Проверить надежность креплений

#### СМАЗКА

Устройство должно быть хорошо смазано (см. СХЕМУ СМАЗКИ)

#### СХЕМА СМАЗКИ



① смазка из распылителя

② см. раздел «ДВИГАТЕЛЬ» в главе «Техническое обслуживание».

**ВАЖНО:** Запрещается смазывать подшипники колёс. Вязкие смазки притягивают пыль, что приводит к выходу самосмазывающихся подшипников из строя. Если всё же кажется, что подшипники необходимо смазать, то следует использовать только сухую смазку на основе графита в небольших количествах.

#### ГАЗОНОКОСИЛКА

Во время ремонта и техобслуживания всегда соблюдайте правила техники безопасности.

#### Шины

- Следите, чтобы на шины не попадали бензин, масло или инсектициды, которые могут повредить резину.
- Избегайте пней, осколков стекла, острых предметов, камней, глубоких борозд и других предметов, которые могут повредить шины.

#### ПРИВОДНЫЕ КОЛЕСА

Проверять задние ведущие колёса следует регулярно, каждый раз перед началом работы, чтобы убедиться, что ход у них свободный.

Если ведущее колесо ходит туго, это означает, что на ось налип мусор, грязь, обрезки травы и т.п., и колёса надо почистить. Чистить следует оба колеса.

## УХОД ЗА НОЖОМ

Для лучших результатов, нож должен быть острым. Гнутый, выщербленный нож следует заменить.

- ▲ **ВНИМАНИЕ:** для замены нужно использоваться только те типы ножей, которые одобрены производителем. Использование других типов ножей может привести к травме, повредить косилку, что повлечет отказ от гарантии.

### ЧТОБЫ СНЯТЬ НОЖ:

1. Отсоедините высоковольтный провод от свечи зажигания. Отведите провод таким образом, чтобы он не мог случайно соприкоснуться со свечой.
2. Переверните косилку на бок. При этом карбюратор и воздушный фильтр должны быть сверху.
3. Положите деревянный брусок между корпусом косилки и ножом, чтобы он не провернулось в процессе работы.

**ПРИМЕЧАНИЕ:** Наденьте перчатки и/или оберните нож грубой тканью.

4. Отверните крепёжный болт, вращая против часовой стрелки.
5. Снимите нож и крепеж (болт, гровер, закалённую шайбу).
6. Удалите защитный кожух.

**ПРИМЕЧАНИЕ:** Удалите адаптер ножа и проверьте шпонку внутри ступицы адаптера ножа. Шпонка должна быть в хорошем состоянии для правильной работы. Замените адаптер, если это необходимо.

### ЧТОБЫ ЗАМЕНИТЬ НОЖ:

1. Установите адаптер на коленчатом валу двигателя. Убедитесь в том, что совмещены шпонка со шпоночным пазом, ремень проходит внутри выступа направляющей ремня.
2. Установите защитный кожух.
3. Установите нож на адаптер ножа.

**ВАЖНО:** Убедитесь в правильности сборки, центральное отверстие в ноже должно быть совмещено со звездой на адаптере ножа.

4. Убедитесь, что задняя кромка ножа (сторона, противоположная режущей) обращена к двигателю.
5. Установите болт ножа с гровером и закалённой шайбой в адаптер и коленвал.
6. Подложите между корпусом косилки и ножом деревянный брусок, чтобы заклинить нож, и затяните болт, поворачивая по часовой стрелке с моментом затяжки 47-54 Нм .

**ВАЖНО:** крепёжный болт ножа выполнен из термообработанной стали, поэтому в случае замены строго соблюдайте рекомендации производителя (см. список запчастей).

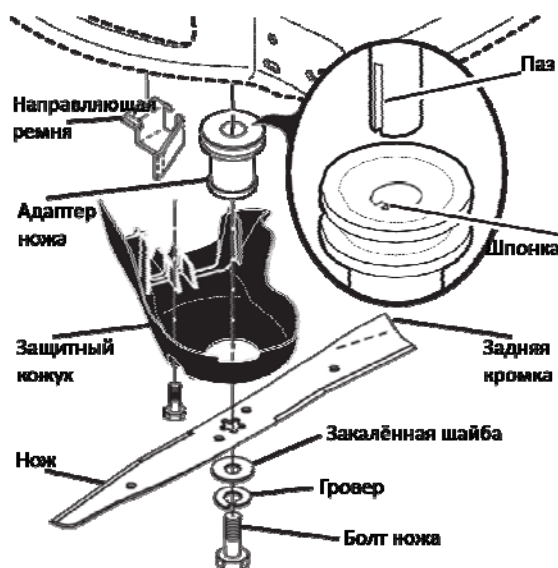

## ЗАТОЧКА НОЖА

**ПРИМЕЧАНИЕ:** Мы не рекомендуем точить нож, однако, если вы всё-таки будете затачивать его, обратите внимание на балансировку. Нож должен быть тщательно сбалансирован, в противном случае можно повредить косилку или двигатель.

- Затачивать нож можно напильником или на точильном камне. Точить нож, не снятый с машины, запрещается.
- Чтобы проверить балансировку ножа, нужно иметь стальной болт диаметром 5/8 дюйма /16 мм/, штифт или конусный балансир (при использовании конусного балансира следуйте инструкциям производителя).

Примечание: не используйте для балансировки ножа гвозди.

- Вставьте болт или штифт в центральное отверстие ножа и держите его параллельно земле. Если нож сбалансирован, то оно будет расположено горизонтально (т.е. точно параллельно земле). Если не отбалансирован – один конец будет перевешивать (его нужно заточить снова).

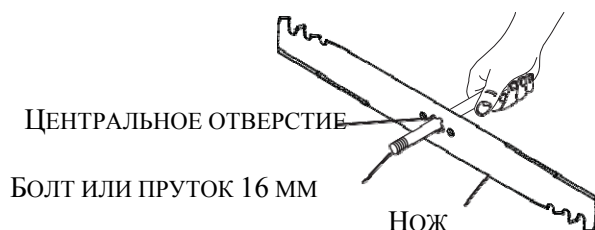

## ТРАВΟΣБОРНИК

- Мешок для сбора травы можно мыть из шланга водой, но перед работой он должен обязательно высохнуть.
- Мешки для сбора травы обязательно нужно проверять – они довольно легко изнашиваются. Если мешок нужно заменить, пользуйтесь только теми моделями, которые указаны в разделе «Запчасти». При заказе указывайте модель косилки.

## ТРАНСМИССИЯ

- Обращаем внимание на то, что вокруг трансмиссии и привода нужно соблюдать чистоту. Дважды в сезон очищайте пространство под крышкой привода от попавших туда загрязнений.
- Корпус коробки передач заполнен смазкой на заводе-изготовителе. Поэтому единственный случай, когда следует обратить внимание на смазку – это ремонт или обслуживание коробки передач.

## ДВИГАТЕЛЬ

### СМАЗКА ДВИГАТЕЛЯ

Используйте только высококачественное масло с мощными свойствами, имеющее классификацию API SJ-SN. Тип вязкости масла выбирается согласно ожидаемым условиям окружающей среды:

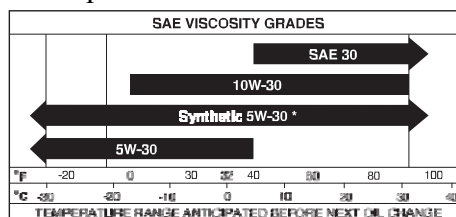

**ПРИМЕЧАНИЕ:** хотя масла типа 5w30, 10W30 и улучшают запуск в холодную погоду, при температуре выше 0 по Цельсию их использование приводит к перерасходу масла.

Чаще проверяйте уровень масла в двигателе, чтобы избежать поломки в случае недостаточного уровня масла. Замену масла нужно делать после каждых 25 часов наработки, или, если косилка работает в сезон менее 25 часов – как минимум раз в год. ПРИМЕЧАНИЕ: Когда замена масла не требуется, но вы решили его сменить, следуйте инструкциям, приведенным ниже.

Уровень масла в картере двигателя нужно проверять каждый раз перед началом работы и после каждых 5 часов работы косилки. Каждый раз после проверки плотно закрывайте крышку масляного щупа.

### ЗАМЕНА МАСЛА

ПРИМЕЧАНИЕ: перед тем, как наклонить косилку для слива отработанного масла, нужно выработать топливо из бака, запустив двигатель и дав ему проработать до остановки.

1. Отсоедините высоковольтный провод от свечи зажигания и расположите его так, чтобы он не мог вступить в контакт со свечой.
2. Удалите крышку с масляным щупом двигателя. Положите щуп на чистую поверхность.
3. Положите косилку на бок, как показано на рисунке, при этом воздушный фильтр и карбюратор должны находиться вверху. Слейте масло в подходящую ёмкость. Покачайте корпус косилки вперёд и назад, чтобы как можно полнее удалить масло.

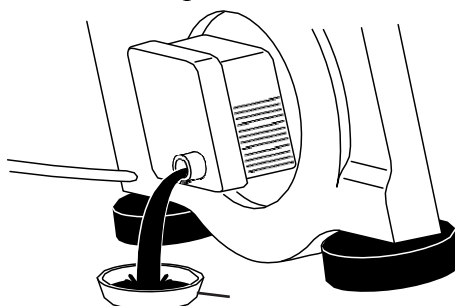

ёмкость для слива масла

4. Вытрите пролитое масло с корпуса и с двигателя.
5. Медленно залейте новое масло в маслосливную горловину, останавливаясь через каждые 25-50 граммов, чтобы проверить уровень масла на щупе.
6. Как только масло дойдёт до отметки FULL в щупе, прекратите доливать масло. Подождите немного, чтобы масло стекло.
7. Продолжайте вливать масло маленькими порциями до тех пор, пока уровень снова достигнет отметки FULL. НЕ ПЕРЕПОЛНЯЙТЕ картер двигателя, иначе при пуске из глушителя будет выделяться значительное количество дыма.
8. Обязательно убедитесь, что крышка масляного щупа надежно закручена, прежде чем снова запускать двигатель.
9. Подключите высоковольтный провод к свече зажигания.

### Воздушный фильтр

Работа с грязным воздушным фильтром может привести к поломке двигателя. Замену картриджа воздушного фильтра следует производить каждые 100 часов или один раз в сезоне. При работе в условиях сильной запылённости воздушный фильтр нужно менять чаще.

### ОЧИСТКА

1. Удалите крышку с корпуса воздушного фильтра.
2. Осторожно выньте картридж.
3. Бережно постукивая по плоской поверхности, очистите картридж. Если он очень грязный, замените его.

▲ **ВНИМАНИЕ:** Растворители, такие как бензин или керосин, не подходят для очистки картриджа воздушного фильтра, так как вызывают его повреждение. Запрещается также смазывать картридж и использовать для его очистки или сушки сжатый воздух.

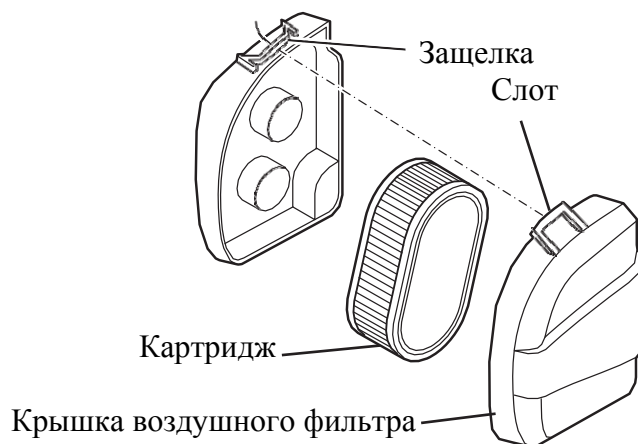

4. Вставьте картридж на место, затем переустановите крышку воздушного фильтра.

### ГЛУШИТЕЛЬ

Поржавевший глушитель нужно заменить, так как это может привести к возгоранию.

### СВЕЧА ЗАЖИГАНИЯ

В начале каждого сезона или через каждые 100 часов работы нужно менять свечу зажигания. Тип свечи см. В разделе «ТЕХНИЧЕСКИЕ ХАРАКТЕРИСТИКИ».

### ОЧИСТКА

**ВАЖНО:** Чтобы косилка работала наилучшим образом, её корпус надо вовремя очищать от грязи, травы и мусора. Нижнюю часть косилки нужно чистить после каждого использования.

- ▲ **ВНИМАНИЕ:** перед началом очистки нужно отсоединить высоковольтный провод от свечи зажигания и расположить его так, чтобы исключить контакт со свечой.
- Очищайте нижнюю часть машины при помощи скребка, удаляя скопившиеся траву и мусор.
- Двигатель очищайте как можно чаще. Грязный двигатель перегревается, и это сокращает срок его службы.
- Вытирайте потёки масла, бензина и т.п. с полированных поверхностей и колёс.
- При отсутствии порта промывки деки, мы не рекомендуем чистить косилку, используя садовый шланг, если вы всё-таки делаете это, то двигатель, глушитель, электрическая система и карбюратор должны быть герметически закрыты, предохраняя попадания воды. Наличие воды в двигателе сокращает срок его службы.

### ПОРТ ПРОМЫВКИ ДЕКИ

Ваша косилка оснащена портом, который позволяет быстро и легко очистить нижнюю часть деки косилки. Используйте данную особенность следующим образом:

1. Переместите косилку на обработанный газон или твердую поверхность.  
**ПРИМЕЧАНИЕ:** Вода, трава и другие отложения будут высвобождаться из нижней части деки косилки в процессе ее промывки.
2. Удалите травосборник и дефлектор бокового выброса.
3. Закройте мульчирующую крышку.
4. Присоедините садовый шланг, как показано на рисунке ниже.

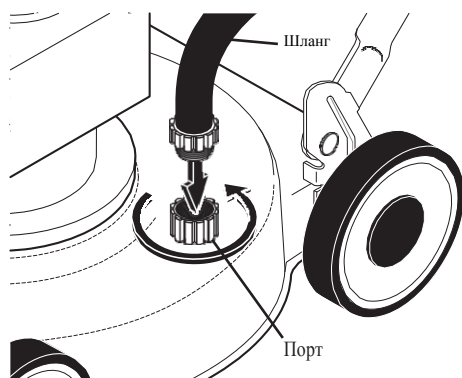

**ВАЖНО:** Убедитесь в том, что садовый шланг не проходит под декой косилки или пережат колесами

5. Включите подачу воды и проверьте её протечку в порту. Если протечка отсутствует, запустите двигатель (как описано в разделе ЗАПУСК ДВИГАТЕЛЯ данного руководства) и дайте проработать двигателю до полной очистки нижней части деки.

**⚠ ПРЕДУПРЕЖДЕНИЕ:** Не приводите в зацепление привод движения колес во время процесса промывки.

6. Заглушите двигатель

7. Отключите подачу воды и отсоедините садовый шланг от порта.

#### **ОЧИСТКА ПОВЕРХНОСТИ ПОД КОЖУХОМ ПРИВОДА**

Под кожухом привода нужно чистить, по меньшей мере, дважды в сезон. Металлическим шпателем или другим подходящим предметом нужно удалить отложения травы и грязи с внутренней поверхности крышки привода.

#### **СЕРВИС И РЕГУЛИРОВКИ**

**⚠ ВНИМАНИЕ:** во избежание травм, прежде чем выполнять какие-либо работы по сервису и регулировке, нужно:

1. Отпустить планку управления присутствия оператора и заглушить двигатель.
2. Дождаться полной остановки ножа и всех движущихся частей.
3. Отсоединить высоковольтный провод от свечи зажигания и расположить провод так, чтобы исключить контакт со свечой.

#### **КОСИЛКА**

##### **НАСТРОЙКА ВЫСОТЫ КОШЕНИЯ**

См. Раздел «Настройка высоты кошения» в главе «Работа с косилкой».

##### **ЗАДНИЙ ДЕФЛЕКТОР**

Задача задних дефлекторов, установленных между задних колёс косилки, состоит в том, чтобы уменьшить возможность того, что захваченные ножом предметы будут вылетать в сторону оператора. Повреждённые дефлекторы следует заменить.

##### **СНЯТИЕ ПРИВОДНОГО РЕМНЯ**

1. Удалите винты, фиксирующие задний дефлектор.

**ПРИМЕЧАНИЕ:** До того, как поворачивать косилку, слейте бензин из топливного бака и запустите двигатель до остановки, вследствие полной выработки бензина.

2. Поверните косилку на бок, так чтобы воздушный фильтр и карбюратор находились сверху.
3. Удалите задний дефлектор от косилки.
4. Отсоедините возвратную пружину и направляющую ремня трансмиссии.
5. Удалите болт ножа, гровер, закаленную шайбу и нож.
6. Удалите защитный кожух.
7. Удалите приводной ремень.



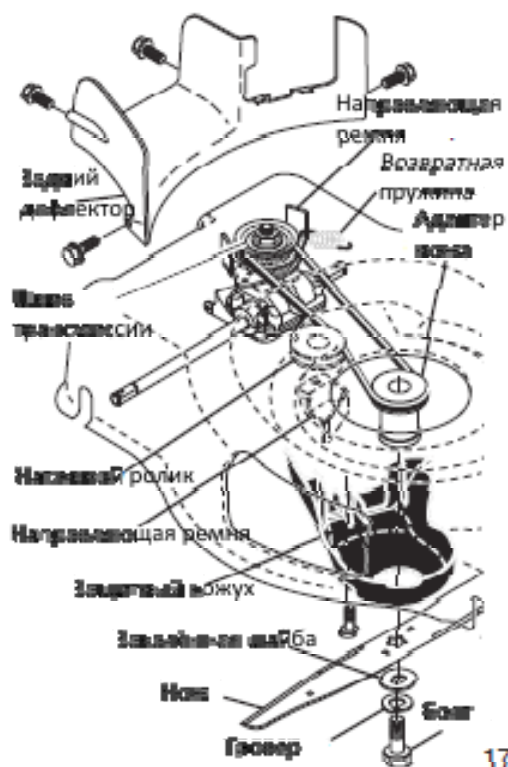

### УСТАНОВКА ПРИВОДНОГО РЕМНЯ

1. Установите новый приводной ремень на шкив трансмиссии.  
**ПРИМЕЧАНИЕ:** Всегда используйте одобренный заводом-изготовителем ремень /оригинальный/ для обеспечения правильной установки и его длительный срок службы.
2. Переустановите направляющую ремня трансмиссии. Убедитесь, что ремень находится внутри выступов направляющей.
3. Установите адаптер ножа на коленчатый вал двигателя. Убедитесь, что шпонка адаптера вошла в паз коленчатого вала и ремень находится внутри выступов направляющей ремня.
4. Присоедините возвратную пружину / направляющую ремня трансмиссии.
5. Установите защитный кожух
6. Переустановите нож с болтом, гровером и закаленной шайбой. Рекомендованный момент затяжки 47-54 Нм.
7. Верните косилку в горизонтальное положение
8. Зафиксируйте винтами задний дефлектор.

### РЕГУЛИРОВКА РУЧКИ

Ручку можно установить в любом из трех удобных положений.

Для регулировки ручки:

1. Удалите фиксирующую ручку и болт с подголовником одной стороне нижней ручки.
2. Удерживая ручку, удалите фиксирующую ручку и болт с подголовником с другой стороны; совместите отверстие в ручке с нужным отверстием в кронштейне и установите болт и фиксирующую ручку.
3. Совместите обратную сторону ручки с аналогичным отверстием и зафиксируйте болтом и фиксирующей ручкой.

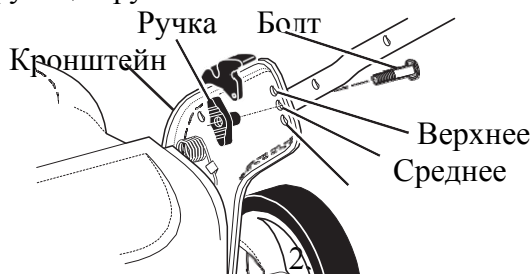

## ДВИГАТЕЛЬ

### ОБОРОТЫ ДВИГАТЕЛЯ

Обороты двигателя установлены на заводе-изготовителе. Запрещается увеличивать обороты двигателя во избежание получения травмы. Если вы считаете, что двигатель вашей косилки работает слишком быстро или слишком медленно, обратитесь в специализированный центр обслуживания техники Sears.

### КАРБЮРАТОР

Карбюратор в данной модели двигателя не регулируется. Если вы считаете, что причина плохой работы двигателя вашей косилки заключается в карбюраторе, обратитесь в специализированный центр обслуживания техники Sears.

**ВАЖНО:** Регулятор двигателя установлен таким образом, чтобы обеспечивать заданное число оборотов. Не трогайте регулятор. Превышение оборотов двигателя по сравнению с той, что была установлена на заводе, очень опасно. Если вы считаете, что двигатель нуждается в регулировке оборотов двигателя, обратитесь к специалистам компании Sears, у которых есть соответствующие навыки и технические приспособления, которые позволяют выполнить подобную регулировку.

### ХРАНЕНИЕ

В конце сезона или в том случае, если косилка не будет использоваться на протяжении более чем 30 дней, её следует поставить на хранение.

### КОСИЛКА

Перед постановкой на хранение косилку нужно очистить от мусора, грязи, остатков травы. Хранить косилку нужно в сухом и чистом помещении.

1. Косилку нужно очистить, как указано в разделе «Очистка».
2. Косилку нужно смазать, как указано в главе «Техническое обслуживание».
3. Все крепежные элементы должны быть прочно затянуты. Все движущие части нужно осмотреть, изношенные или сломанные заменить.
4. Все поцарапанные или тронутые ржавчиной места нужно покрасить, предварительно слегка зачистив обрабатываемую поверхность.

### РУЧКА

На время хранения ручку можно сложить. Для этого:

1. Ослабьте два фиксатора, расположенные по сторонам верхней ручки; сложите ручку.
  2. Снимите два фиксатора и болт с подголовником, расположенные по сторонам нижней ручки. Опустите ручку на корпус косилки.
  3. Установите фиксаторы и болты на нижнюю ручку и кронштейны для их сохранности.
- При подготовке к работе нижнюю ручку нужно будет зафиксировать в рабочем положении вручную.

**ВАЖНО:** Сложив ручку для постановки на хранение или транспортировки удостовериться, что ручка сложена соответственно указаниям. В противном случае возможно повреждение управляющих тросов.

Планка управления присутствия оператора

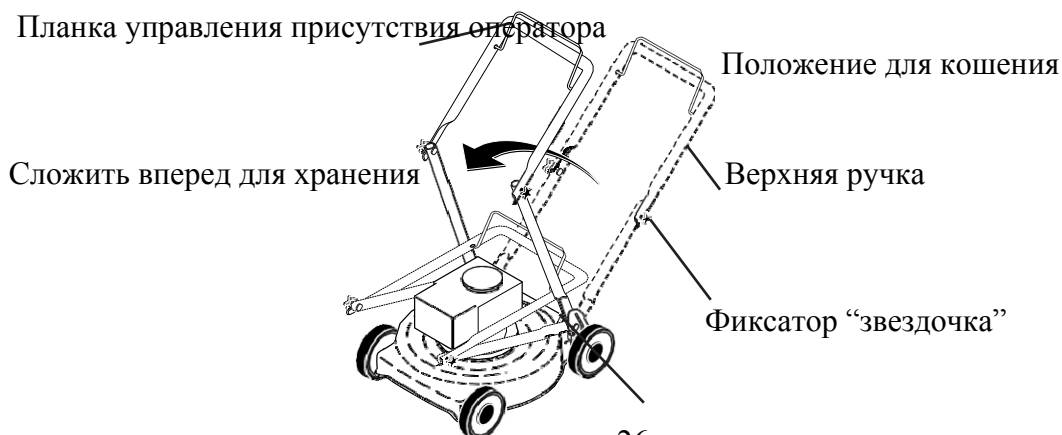

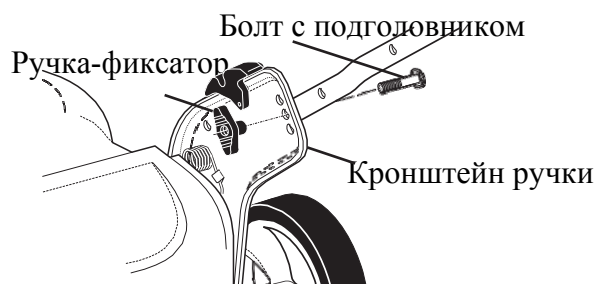

## ДВИГАТЕЛЬ

### ТОПЛИВНАЯ СИСТЕМА

**ВАЖНО:** Очень важно предупреждать образование во время хранения смолистых отложений на стенках элементов топливной системы, таких, как карбюратор, топливный фильтр, шланг и топливный бак. Спиртосодержащие топливные смеси (с метанолом или этанолом) способны при хранении притягивать влагу из воздуха, что приводит к разделению смеси и образованию продуктов распада кислотного характера. Кислотные газы способны во время хранения повредить элементы топливной системы.

- Необходимо слить всё топливо и выработать остатки, запустив двигатель и дав ему проработать до опорожнения карбюратора и всей топливной системы.
- Запрещается заливать в топливный бак чистящие средства для двигателя или карбюратора, так как это может привести к их повреждению.
- В начале следующего сезона используйте только свежее топливо.

**ПРИМЕЧАНИЕ:** В качестве средства, уменьшающего образование смолистых отложений во время хранения, хорошо себя зарекомендовали стабилизаторы топлива. Можно добавить стабилизатор в топливо прямо в баке или в ёмкости для хранения. Смешивать стабилизатор с топливом следует в пропорции, указанной на упаковке стабилизатора. После того, как стабилизатор добавлен, следует запустить двигатель и дать ему проработать около 10 минут, что бы стабилизатор достиг карбюратора. В этом случае при постановке на хранение сливать бензин из топливного бака двигателя не нужно.

### МОТОРНОЕ МАСЛО

Пока двигатель не остыл, нужно слить старее масло и залить свежее (см. раздел «ДВИГАТЕЛЬ» в главе «Техническое обслуживание»).

#### Цилиндр

1. Выкрутите свечу зажигания.
2. Налейте 1 унцию (29 мл) масла через свечное отверстие цилиндра.
3. Несколько раз медленно потяните за шнур стартера, чтобы масло равномерно распределилось по цилиндру.
4. Поставьте новую свечу.

#### ПРОЧЕЕ

- Не храните бензин от одного сезона до другого.
- Если бензин испортился, появились отложения, замените его. Отложения или грязь в топливе вызовут проблемы.
- По возможности храните косилку в закрытом помещении, накрывайте её, чтобы избежать попадания пыли и грязи.
- Накрывайте машину тканью или материалом, который не впитывает воду. Но не пользуйтесь пластиком, поскольку пластик не пропускает воздух, а это приведёт к конденсации водяных паров под ним, и на косилке появится ржавчина.

**ВАЖНО:** Не накрывайте косилку, пока двигатель и выхлопное отверстие полностью не остыли.

- ▲ **ВНИМАНИЕ:** ЗАПРЕЩАЕТСЯ хранить косилку с бензином в топливном баке в помещении, где его пары могут соприкоснуться с источником открытого огня или искрами. Прежде, чем ставить косилку на хранение, нужно дать ей полностью остыть.

**УСТРАНЕНИЕ НЕИСПРАВНОСТЕЙ** – см. соответствующий раздел в руководстве, за исключением тех случаев, когда нужно обратиться в центр обслуживания компании Sears.

### ВОЗМОЖНЫЕ ПРОБЛЕМЫ И ИХ РЕШЕНИЯ

<b>НЕПОЛАДКА</b>	<b>ПРИЧИНА НЕПОЛАДКИ</b>	<b>УСТРАНЕНИЕ НЕПОЛАДКИ</b>
<b>Двигатель не запускается</b>	<ol style="list-style-type: none"> <li>1. Воздушный фильтр загрязнен.</li> <li>2. Топливо отсутствует.</li> <li>3. Топливо несвежее.</li> <li>4. В топливо попала вода.</li> <li>5. Высоковольтный провод отсоединен от свечи зажигания.</li> <li>6. Испорченная свеча зажигания.</li> <li>7. Ослаблено крепление лезвия или поврежден адаптер ножа.</li> <li>8. Скоба управления отпущена.</li> <li>9. Скоба управления повреждена.</li> <li>10. Ручка топливного крана (если имеется) в положении <b>Закрыто</b>. (OFF).</li> <li>11. Аккумуляторная батарея (если имеется) разряжена.</li> <li>12. Аккумуляторная батарея (если имеется) не подсоединена к двигателю.</li> <li>13. Перегорел предохранитель (если имеется)</li> </ol>	<ol style="list-style-type: none"> <li>1. Очистите или замените воздушный фильтр.</li> <li>2. Залейте топливо.</li> <li>3. Опустошите бензобак и залейте свежее чистое топливо.</li> <li>4. Опустошите бензобак и влейте свежее чистое топливо.</li> <li>5. Подсоедините высоковольтный провод к свече зажигания.</li> <li>6. Замените свечу зажигания.</li> <li>7. Затяните крепежный болт или замените адаптер лезвия.</li> <li>8. Прижмите скобу управления.</li> <li>9. Замените скобу управления.</li> <li>10. Поверните ручку топливного клапана и установите в положении <b>Открыто</b>. (ON).</li> <li>11. Подзарядите аккумуляторную батарею.</li> <li>12. Подсоедините батарею к двигателю.</li> <li>13. Замените предохранитель.</li> </ol>
<b>Двигатель теряет мощность</b>	<ol style="list-style-type: none"> <li>1. Задняя часть кожуха косилки или ножа застряли в плотной траве.</li> <li>2. Срезается слишком много травы.</li> <li>3. Воздушный фильтр загрязнен.</li> <li>4. Скапливание скошенной травы и мусора под газонокосилкой.</li> <li>5. Слишком много масла в двигателе.</li> <li>6. Скорость передвижения</li> </ol>	<ol style="list-style-type: none"> <li>1. Увеличьте высоту кошения.</li> <li>2. Увеличьте высоту кошения.</li> <li>3. Очистите/замените воздушный фильтр.</li> <li>4. Очистите нижнюю часть газонокосилки.</li> <li>5. Проверьте уровень масла.</li> <li>6. Косите траву при небольшой скорости передвижения.</li> </ol>

	слишком велика.	
<b>Малый неровный срез</b>	<ol style="list-style-type: none"> <li>1. Поврежден, изношен или ослаблен нож.</li> <li>2. Высота колес разная.</li> <li>3. Скапливание скошенной травы и мусора под газонокосилкой.</li> </ol>	<ol style="list-style-type: none"> <li>1. Замените нож, затяните крепежный болт.</li> <li>2. Отрегулируйте высоту колес, чтобы все они находились на одном уровне.</li> <li>3. Очистите нижнюю часть газонокосилки.</li> </ol>
<b>Чрезмерная вибрация</b>	<ol style="list-style-type: none"> <li>1. Поврежден, изношен или ослаблен нож.</li> <li>2. Коленчатый вал двигателя изогнут.</li> </ol>	<ol style="list-style-type: none"> <li>1. Замените нож, затяните крепежный болт.</li> <li>2. Обратитесь в центр обслуживания техники Craftsman.</li> </ol>
<b>Стартер плохо поддается и не вытягивается</b>	<ol style="list-style-type: none"> <li>1. Включен тормоз моховика двигателя при отпущенной планке управления.</li> <li>2. Коленчатый вал двигателя изогнут.</li> <li>3. Поврежден адаптер ножа.</li> <li>4. Нож застрял в траве.</li> </ol>	<ol style="list-style-type: none"> <li>1. Перед тем, как потянуть за ручку троса, прижмите планку управления к верхней рукоятке.</li> <li>2. Обратитесь в центр обслуживания техники Craftsman.</li> <li>3. Замените адаптер ножа.</li> <li>4. Произведите запуск двигателя на другой поверхности.</li> </ol>
<b>Травосборник не наполняется (если имеется)</b>	<ol style="list-style-type: none"> <li>1. Высота среза слишком низкая.</li> <li>2. Подъемник ножа износился.</li> <li>3. Травосборник не проветривается.</li> </ol>	<ol style="list-style-type: none"> <li>1. Увеличьте высоту среза.</li> <li>2. Замените нож.</li> <li>3. Очистите травосборник.</li> </ol>
<b>Тяжело толкать газонокосилку</b>	<ol style="list-style-type: none"> <li>1. Трава слишком высокая или положение колес слишком низкое.</li> <li>2. Задняя часть кожуха косилки или ножа застряли в плотной траве.</li> <li>3. Травосборник переполнен.</li> <li>4. Установленное положение верхней рукоятки Вам не подходит.</li> </ol>	<ol style="list-style-type: none"> <li>1. Увеличьте высоту среза.</li> <li>2. Приподнимите заднюю часть косилки выше на один уровень.</li> <li>3. Освободите травосборник.</li> <li>4. Отрегулируйте высоту рукоятки.</li> </ol>
<b>Невозможность передвижения или замедление скорости передвижения</b>	<ol style="list-style-type: none"> <li>1. Ремень изношен.</li> <li>2. Ремень стянута со шкива.</li> <li>3. Приводной тросик изношен или поврежден.</li> <li>4. «Провисание»</li> </ol>	<ol style="list-style-type: none"> <li>1. Проверьте/замените ремень.</li> <li>2. Проверьте/замените ремень.</li> <li>3. Замените приводной</li> </ol>

	приводного троса.	тросик. 4. Отрегулируйте трос.
--	-------------------	-----------------------------------

- При возникновении любых вопросов связанных со сборкой, эксплуатацией, обслуживанием или хранением Вашего изделия обращайтесь в уполномоченный сервисный центр.
- Производитель техники Craftsman оставляет за собой право на внесение изменений или дополнений в инструкции, технические описания и комплектацию товара в одностороннем порядке без предварительного уведомления.

По вопросам продаж и поддержки обращайтесь:

Архангельск (8182)63-90-72  
Астана (7172)727-132  
Астрахань (8512)99-46-04  
Барнаул (3852)73-04-60  
Белгород (4722)40-23-64  
Брянск (4832)59-03-52  
Владивосток (423)249-28-31  
Волгоград (844)278-03-48  
Вологда (8172)26-41-59  
Воронеж (473)204-51-73  
Екатеринбург (343)384-55-89

Иваново (4932)77-34-06  
Ижевск (3412)26-03-58  
Казань (843)206-01-48  
Калининград (4012)72-03-81  
Калуга (4842)92-23-67  
Кемерово (3842)65-04-62  
Киров (8332)68-02-04  
Краснодар (861)203-40-90  
Красноярск (391)204-63-61  
Курск (4712)77-13-04  
Липецк (4742)52-20-81

Магнитогорск (3519)55-03-13  
Москва (495)268-04-70  
Мурманск (8152)59-64-93  
Набережные Челны (8552)20-53-41  
Нижний Новгород (831)429-08-12  
Новокузнецк (3843)20-46-81  
Новосибирск (383)227-86-73  
Омск (3812)21-46-40  
Орел (4862)44-53-42  
Оренбург (3532)37-68-04  
Пенза (8412)22-31-16

Пермь (342)205-81-47  
Ростов-на-Дону (863)308-18-15  
Рязань (4912)46-61-64  
Самара (846)206-03-16  
Санкт-Петербург (812)309-46-40  
Саратов (845)249-38-78  
Севастополь (8692)22-31-93  
Симферополь (3652)67-13-56  
Смоленск (4812)29-41-54  
Сочи (862)225-72-31  
Ставрополь (8652)20-65-13

Сургут (3462)77-98-35  
Тверь (4822)63-31-35  
Томск (3822)98-41-53  
Тула (4872)74-02-29  
Тюмень (3452)66-21-18  
Ульяновск (8422)24-23-59  
Уфа (347)229-48-12  
Хабаровск (4212)92-98-04  
Челябинск (351)202-03-61  
Череповец (8202)49-02-64  
Ярославль (4852)69-52-93